



Cabezales

Cabezales para cosechadoras
LEXION TRION AVERO DOMINATOR

CLAAS



Tan versátiles como sus trabajos.

La amplia variedad de cosechadoras CLAAS le ofrece para cada necesidad la máquina adecuada. Pero el proceso de cosecha empieza en el cabezal. Solo con el cabezal correcto es posible trabajar con su máquina de forma efectiva y con gran rentabilidad.

En CLAAS encuentra el cabezal ideal para cada uso.

Los clásicos de CLAAS.

- CERIO: El mecanismo de corte estándar para una gran fuerza de impacto en cereal
- VARIO: El especialista para cereal y colza con mesa variable del mecanismo de corte
- MAXFLEX: El cabezal flexible para la cosecha sin pérdidas de frutos cercanos al suelo
- CONVIO: El mecanismo de corte de cintas para todos los frutos y cultivos cercanos al suelo
- CORIO: Los acreditados cabezales de ordeño de maíz para la cosecha de maíz en grano y Corn-Cob-Mix
- Mecanismos de corte plegables: La solución compacta para regiones con parcelas pequeñas



VARIO incrementa el rendimiento de trilla de la máquina en cereal y en colza en hasta un 10%.
Página 16

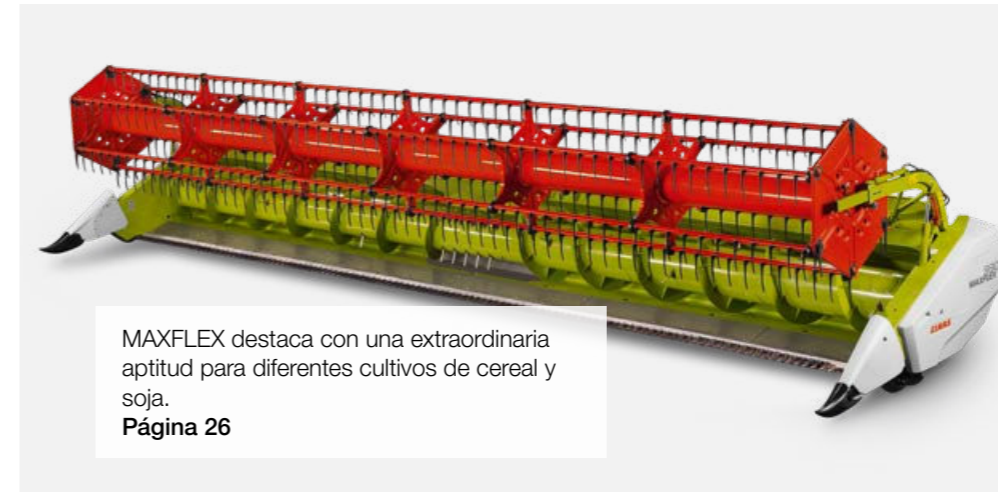

MAXFLEX destaca con una extraordinaria aptitud para diferentes cultivos de cereal y soja.
Página 26



Mecanismos de corte plegables le ahorran el montaje y desmontaje.
Página 42



CERIO logra un gran rendimiento de superficies en cereal, incluso en regiones de gran producción.
Página 12



CORIO hace más eficiente la cosecha de maíz.
Página 44



CONVIO ofrece en colza, cereal y cultivos cercanos al suelo un flujo extremadamente homogéneo.
Página 30

Sumario cabezales	6
Mecanismos de corte estándar	8
Mecanismos de corte CERIO	12
Mecanismos de corte VARIO	16
Equipamiento CERIO y VARIO	22
Cosecha de arroz VARIO y CERIO	24
Mecanismos de corte MAXFLEX	26
CONVIO FLEX, CONVIO	30
Equipamiento CONVIO FLEX y CONVIO	38
Mecanismos de corte plegables	40
CORIO CONSPEED, CORIO	44
SUNSPEED	52
SWATH UP	56
Canal de alimentación	60
Guía del cabezal, reconocimiento del cabezal	62
Equipamiento	66
Remolques de transporte	68
Matriz de cabezales	
Mecanismos de corte	70
Cabezal de ordeño	72
Argumentos	74
Datos técnicos	75

Cabezales para cosechadoras. Versatilidad a su servicio.

Para cada necesidad.

CLAAS se encarga del corte correcto desde el principio, ofreciéndole para cada fruto desgranable el cabezal adecuado y con ello una flexibilidad máxima. No importa si se trata de tipos de cereal como trigo, centeno, cebada, avena y triticale o colza, maíz, girasoles, arroz, soja, lino, alubias, lentejas, zahína y gramíneas o semillas de trébol – con los cabezales CLAAS aprovecha todo el potencial de rendimiento de su cosechadora.

La amplia variedad de cabezales CLAAS le ofrece siempre justo lo adecuado – para cada máquina, cada trabajo, cada fruto y cada necesidad.

Mecanismo de corte estándar



VARIO 1380 / 1230 / 1080



Mecanismo de corte plegable



SUNSPEED



CERIO 930-560



MAXFLEX

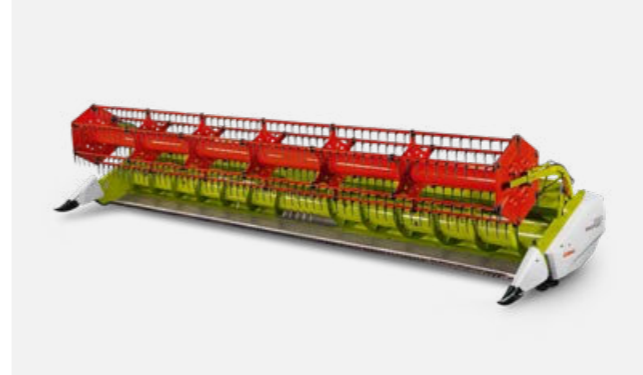

CORIO CONSPEED



SWATH UP



VARIO 930-500



CONVIO FLEX / CONVIO



CORIO



Seleccione su cabezal.

No importa la región del mundo en la que coseche, para cualquier cultivo desgranable existe el mecanismo de corte adecuado de CLAAS.



combine-front-attachments.claas.com



Mecanismos de corte estándar.

Los mecanismos de corte estándar C 490 a C 370 están equipados con la acreditada mesa fija del mecanismo de corte. Destacan con una buena estructura y cualidades extraordinarias.

Las ventajas de un vistazo:

- Diámetro del sinfín de alimentación de 580 mm para un flujo excelente
- C 490, C 430 y C 370 para AVERO
- C 450, C 420 para DOMINATOR 130
- Robusto accionamiento de las cuchillas
- Acreditada mesa fija del mecanismo de corte
- Sinfín de alimentación MULTIFINGER
- Accionamiento hidráulico del molinete



Campo de acción.

Los compactos mecanismos de corte de CLAAS ofrecen excelentes resultados en la cosecha de cereal. Dotan a las DOMINATOR y las AVERO de un mecanismo de corte fiable. Ideales para parcelas pequeñas en regiones con estructuras reducidas.

Tecnología.

- Acreditada mesa fija del mecanismo de corte
- Robusto accionamiento de cuchillas con engranaje en baño de aceite
- 1.120 recorridos/min
- Tensado automático de las correas de accionamiento
- Sinfín de alimentación MULTIFINGER
- Sinfín de alimentación con 580 mm de diámetro
- Ajuste continuo de la altura del sinfín de alimentación



Accionamiento robusto.

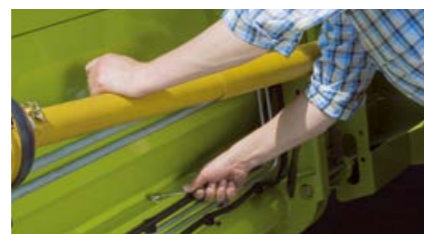

Rascadores ajustables desde fuera (C 490, C 430, C 370).



Para la DOMINATOR 130 están disponibles los dos mecanismos de corte C 450 y C 420.



Con el remolque de transporte es posible cambiar fácilmente de parcela, de forma rápida y sencilla, incluso con grandes distancias.



Mecanismos de corte CERIO.

Con los modelos CERIO 930 a 560, CLAAS amplía la serie de mecanismos de corte estándar. Se basa en los mecanismos de corte VARIO 930 a 500 y es una alternativa óptima para la cosecha de cultivos de cereal.

Las ventajas de un vistazo:

- Gran diámetro del sinfín de alimentación de 660 mm para un flujo óptimo
- Molinete optimizado para un menor transporte de tallos
- Sinfín de alimentación MULTIFINGER
- Divisores de mies regulables en altura sin herramientas
- Recorrido total de desplazamiento regulable manualmente de 200 mm de la mesa del mecanismo de corte

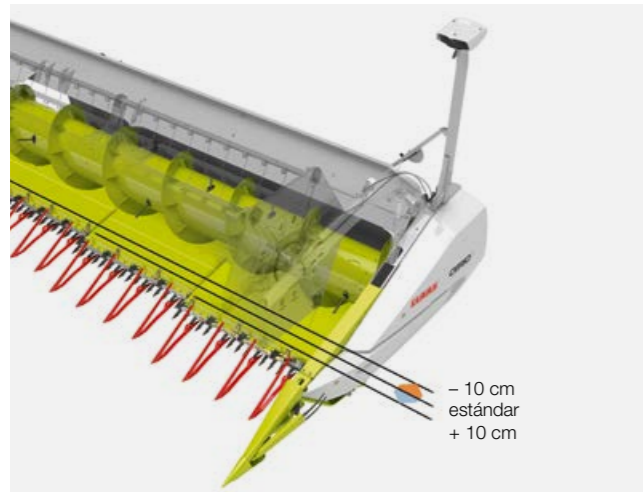

Tecnología.

- Posición de la mesa regulable manualmente de - 100 mm a + 100 mm
- Recorrido total de reglaje de 200 mm regulable manualmente
- Eje cardán telescópico automático para el accionamiento de las cuchillas
- Barra de corte continua y molinete continuo
- Accionamiento unilateral mecánico del cabezal
- Accionamiento mecánico del sinfín de alimentación y de la barra de corte a través del engranaje y el eje cardán
- Molinete con soportes de púas optimizados, soportes de los tubos de púas resistentes al desgaste y nuevo diseño para un menor enrollamiento y transporte de tallos
- Tubo travesaño en ángulo para una mejor visibilidad desde la cabina de la mesa del mecanismo de corte
- Ajuste continuo de la altura del sinfín de alimentación
- Es posible la inversión del canal de alimentación y del sinfín de alimentación
- Chapas escurridoras ajustables desde fuera
- LASER PILOT para el sistema de autoguiado plegable y ajustable sin herramientas
- Posición automática de reposo y de transporte
- Posición automática de trabajo

Campo de acción.

La serie CERIO se basa en los mecanismos de corte VARIO 930 a 560 y es una alternativa para la cosecha de cereal. Está perfectamente equipada para una gran fuerza de impacto y un gran rendimiento de superficies, tanto con bajas existencias como en regiones de gran producción. La mesa del mecanismo de corte se deja graduar manualmente de - 100 mm a + 100 mm. Con ello, el mecanismo de corte ofrece la opción de adaptarse a diferentes condiciones de existencias o frutos.

La gran variedad de modelos de CERIO 930 a CERIO 560 permite el uso con LEXION, TRION y AVERO.

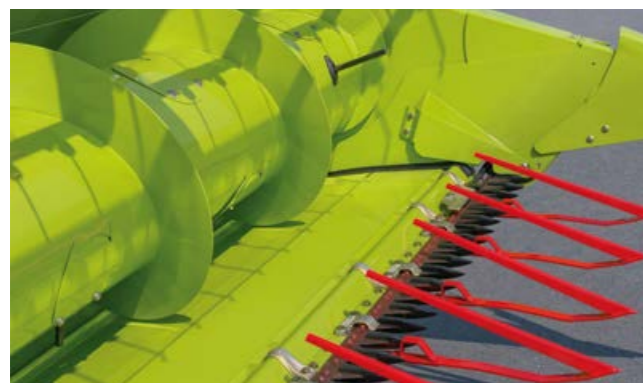

Mesa del mecanismo de corte metida - cereal (- 100 mm).



Mesa del mecanismo de corte sacada - cereal (+ 100 mm).



Reglaje de la mesa del mecanismo de corte.

- Reglaje manual debajo de la mesa del mecanismo de corte
- Diez uniones atornilladas para graduar la mesa del mecanismo de corte
- Cinco posiciones ajustables de la mesa: + 100 mm, + 50 mm, 0 mm, - 50 mm, - 100 mm

Trabajo en arroz.

Los mecanismos de corte CERIO están perfectamente equipados para trabajar en arroz, de fábrica o mediante una sencilla transformación con rodillo de alimentación recubierto y un sistema de corte de arroz.



Sólido tren de potencia.

El accionamiento de la barra de corte tiene lugar mediante un engranaje planetario y tiene, por lo tanto, una marcha muy tranquila. Al desplazar la mesa del mecanismo de corte, el eje cardán motriz también tiene un efecto telescópico. Así se puede trabajar sin ningún problema en cualquier posición.

El rodillo de alimentación y el accionamiento de cuchillas están asegurados individualmente mediante embragues de sobrecarga. Con ello el mecanismo de corte CERIO le hace frente a las condiciones más adversas y garantiza siempre un funcionamiento seguro.



Cambio rápido y sencillo de divisores de mies.



Sencillo reglaje de la altura del divisor de mies con la llave de las tapas.



Mecanismos de corte VARIO.

Los mecanismos de corte VARIO son sinónimo del mejor ajuste de la mesa de corte existente en el mercado. Con los modelos VARIO 1380 a VARIO 500, CLAAS ha seguido desarrollando de forma consecuente los mecanismos de corte VARIO de acreditada eficiencia.

Las ventajas de un vistazo:

- Chapas de colza integradas para un recorrido total de desplazamiento de 700 mm para cereal y colza
- Gran diámetro del sinfín de alimentación de 660 mm para un flujo óptimo
- Molinete optimizado para un menor transporte de tallos
- Sinfín de alimentación MULTIFINGER
- Divisores de mies y cuchillas de colza con cierre rápido sin necesidad de herramientas
- Levantador de mies con cierre rápido
- Posición automática de reposo y de transporte
- Posición automática de trabajo

Campo de acción.

La nueva generación de mecanismos de corte VARIO representa el mecanismo de corte para la cosecha de cultivos de cereal y de colza. Es perfectamente adecuado para una gran fuerza de impacto y un gran rendimiento de superficies, tanto con pocas existencias como en regiones de gran producción. El ajuste, según las necesidades de la mesa del mecanismo de corte VARIO en cereal (tipos de paja corta o de paja larga) y colza, se encarga de un flujo siempre óptimo y, con ello, de un incremento del rendimiento de la totalidad de la máquina en hasta un 10%.

La gran variedad de modelos de VARIO 1380 a VARIO 500 permite el uso con LEXION, TRION y AVERO.

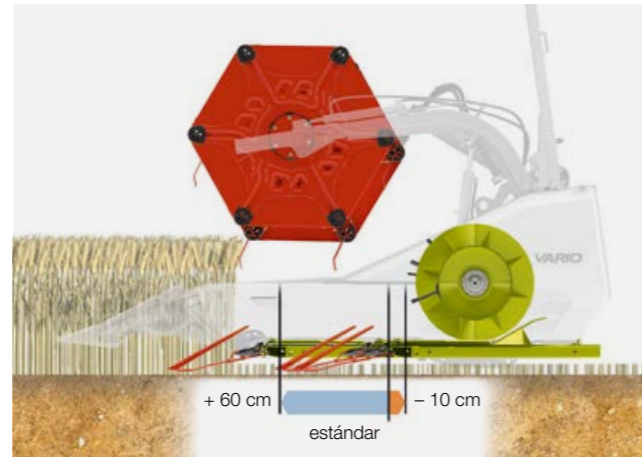

Tecnología.

- Mesa del mecanismo de corte con chapas de colza integradas
- Posición variable de la mesa de - 100 mm a + 600 mm ajustable en el mando multifuncional
- Recorrido total de desplazamiento continuo de 700 mm de la mesa del mecanismo de corte
- Eje cardán telescópico automático para el accionamiento de las cuchillas
- Barra continua de cuchillas y molinete continuo (VARIO 930 a VARIO 500)
- Accionamiento mecánico unilateral del cabezal (VARIO 930 a VARIO 500)
- Accionamiento mecánico del sinfín de alimentación y de la barra de corte a través del engranaje y el eje cardán
- Molinete con soportes de púas optimizados, soportes de los tubos de púas resistentes al desgaste y nuevo diseño para el menor enrollamiento y transporte de tallos
- Tubo travesaño en ángulo para una mejor visibilidad desde la cabina de la mesa del mecanismo de corte
- Ajuste continuo de la altura del sinfín de alimentación
- Es posible la inversión del canal de alimentación y del sinfín de alimentación
- Chapas escurridoras ajustables desde fuera
- LASER PILOT para el sistema de autoguiado plegable y ajustable sin herramientas



Mesa del mecanismo de corte metida - cereal (- 100 mm).



Mesa del mecanismo de corte sacada - con cuchillas de colza (+ 600 mm).



Plug & Play para colza.

VARIO 930 / 770 / 680 / 620 / 560 / 500.

Las chapas de colza integradas en la mesa del mecanismo de corte y un montaje sin herramientas de las cuchillas de colza ofrecen un cambio a este cultivo en cuestión de minutos. La conexión de las cuchillas de colza a la instalación hidráulica, activa automáticamente la bomba hidráulica para el accionamiento de las cuchillas laterales. La unión se realiza de forma sencilla con dos acoplamientos sellantes planos.

- Conexión y desconexión automática de la bomba hidráulica
- Incluso con las cuchillas de colza montadas, la mesa todavía se puede meter o sacar 150 mm
- Una caja de transporte con cerradura en el remolque de transporte permite guardar las cuchillas de forma segura y ahorra peso en el mecanismo de corte

Trabajo en arroz.

Los mecanismos de corte VARIO están optimamente equipados para trabajar en arroz, de fábrica o mediante una transformación con un rodillo de alimentación recubierto y un sistema de corte de arroz.



Sólido tren de potencia.

VARIO 930 / 770 / 680 / 620 / 560 / 500.

El accionamiento de la barra de corte tiene lugar mediante un engranaje planetario y tiene, por lo tanto, una marcha muy tranquila. Al desplazar la mesa del mecanismo de corte, el eje cardán motriz también tiene un efecto telescópico. Así se puede trabajar sin ningún problema en cualquier posición.

El rodillo de alimentación y el accionamiento de cuchillas están asegurados individualmente mediante embragues de sobrecarga. Con ello, el mecanismo de corte VARIO le hace frente a las condiciones más adversas y garantiza siempre un funcionamiento seguro.



Montaje de las cuchillas de colza con cierre rápido.

Los mecanismos de corte VARIO 1380, 1230 y VARIO 1080.



Flujo óptimo.

Los mecanismos de corte VARIO de CLAAS están equipados para las condiciones de cosecha más difíciles. Un flujo óptimo, un corte limpio y una gran firmeza caracterizan los tres modelos mayores VARIO 1380, 1230 y 1080. En estas anchuras de trabajo, CLAAS apuesta por el concepto de molinete y sinfín de alimentación divididos, así como la barra de corte dividida.

En combinación con las más potentes cosechadoras LEXION, este sistema ya demuestra su eficacia en todas las condiciones desde el año 2009, especialmente con grandes caudales. En el centro del mecanismo de corte se juntan los flujos de los dos lados del mecanismo de corte. Las grandes cantidades de material requieren una estabilidad y firmeza máximas – aquí marcan los mecanismos de corte CLAAS VARIO la pauta a seguir.

Ajustes exactos para los mejores resultados.

Un flujo sin problemas ya empieza en el mecanismo de corte. El correcto ajuste de la altura del sinfín de alimentación influye para ello en enorme medida.

- Ajuste hidráulico del sinfín de alimentación
- Manejo en CEBIS
- Adaptación al cultivo y a las condiciones de las existencias

Adicionalmente, los escurridores en la bandeja del mecanismo de corte se pueden ajustar cómodamente desde fuera.



El tren de potencia.

Gracias a la transmisión mecánica con ejes cardán, engranajes y cadenas de grandes dimensiones, el tramo de accionamiento es enormemente eficiente y requiere poco mantenimiento. Con el accionamiento sincronizado de las cuchillas, el mecanismo de corte tiene una marcha muy tranquila. La totalidad del tramo de accionamiento está asegurado con un embrague de sobrecarga para el caso de que el sinfín de alimentación se bloquee. El accionamiento de las cuchillas marcha a la izquierda y a la derecha mediante engranajes. Éstos están asegurados adicionalmente con embragues de sobrecarga.

Reglaje automático de la fuerza de tiro del molinete.

Con el accionamiento hidráulico del molinete, la fuerza de tiro del molinete se adapta automáticamente a condiciones de cosecha difíciles – como, por ejemplo, existencias tumbadas. El guiado automático de la altura se orienta para ello en los valores predefinidos para la presión y la sensibilidad, manteniendo siempre el flujo.



Rápido cambio a colza.

Chapas de colza integradas y una construcción exenta de mantenimiento de las cuchillas de colza, ofrecen un cambio a colza en cuestión de pocos minutos. Las cuchillas mecánicas divisoras de colza son un 33% más livianas y ofrecen una fuerza de corte un 50% mayor. También con cuchillas separadoras de colza montadas, usted dispone de la totalidad del recorrido de reglaje. El mecanismo de corte sigue siendo compacto para el transporte tras la transformación.

Ruedas de apoyo para un mejor guiado por el suelo.

Para la cosecha con grandes velocidades o en superficies muy desniveladas, puede montar dos estables ruedas de apoyo. Amortiguan el movimiento del mecanismo de corte, ayudando al guiado por el suelo con AUTO CONTOUR. La altura puede ser graduada sin herramientas. El resorte neumático integrado carga, durante el proceso de ajuste, con todo el peso de la rueda de apoyo, descargando con ello al operario.



Este equipamiento le hace aún más productivo.



Palpadores adicionales.

En CERIO 930-560 y VARIO 1380-500, un tercer par adicional de palpadores registra la posición del mecanismo de corte directamente en el centro. Así, AUTOCONTOUR siempre coloca la posición óptima del mecanismo de corte y logra, incluso con grandes anchuras de trabajo o un terreno muy desnivelado, unos rastrojos homogéneos.

Potentes focos.

El paquete de luces logra una buena visibilidad panorámica en la oscuridad y con grandes anchuras de trabajo. En la pared lateral izquierda y derecha, un foco de trabajo ilumina en cada caso el borde de existencias. Los focos a la izquierda y la derecha de la pared trasera permiten controlar los rastrojos directamente detrás del mecanismo de corte.



Levantadores de mies de fácil sustitución.

Todos los levantadores de mies están fijados con cierres rápidos que no requieren herramientas, pudiendo ser montados y desmontados en un tiempo mínimo de forma nada complicada. Así su mecanismo de corte vuelve a estar rápidamente operativo, en el caso de que los levantadores de mies estén dañados o tengan que ser sustituidos al cambiar de cultivo.



Dedos del sinfín de alimentación sustituibles sin herramientas.

En todos los mecanismos de corte CERIO y VARIO se pueden sustituir, como estándar, los dedos del sinfín de alimentación sin herramientas. Accede a los cierres rápidos a través de las grandes aberturas para el mantenimiento en el sinfín de alimentación. Así logra, en caso de avería, la puesta a punto en un tiempo mínimo.



Indicador del molinete con buena visibilidad.

En el estribo soporte del molinete se encuentra un indicador de gran formato que usted puede ver cómodamente desde la cabina del operario. Muestra con gran precisión la posición horizontal actual del molinete y le facilita volver a colocar y grabar las posiciones antes utilizadas.



Transporte seguro del levantador de mies.

En el dorso de los mecanismos de corte CERIO y VARIO se encuentra un soporte para el transporte de los levantadores de mies, al que usted accede con seguridad en posición de reposo. Así puede reaccionar rápidamente a diferentes condiciones de cosecha y lleva siempre consigo una reserva suficiente de levantadores de mies.

Los mecanismos de corte VARIO y CERIO en la cosecha de arroz.



Correctamente preparados para el trabajo duro.

El arroz es extremadamente robusto. Para lograr en este material vegetal duro y agresivo una óptima calidad de corte y una gran frecuencia de corte, los mecanismos de corte VARIO 930-500 y CERIO 930-560 pueden ser adaptados a las condiciones.

Dedos dobles especiales y repartidores ajustables ofrecen un corte limpio incluso en las condiciones más difíciles.



Una oferta que convence.

Para las series TRION y LEXION están disponibles diferentes anchuras de mecanismo de corte con los correspondientes componentes para arroz. Funcionalidad y manejo son similares a los habituales mecanismos de corte estándar del correspondiente grupo constructivo.

También los potentes mecanismos de corte VARIO de CLAAS están disponibles con componentes de arroz para hacer posible una rápida adaptación a condiciones de cosecha cambiantes.

Sinfín de alimentación endurecido.

Durante la cosecha de arroz, las máquinas están expuestas a una gran cantidad de partículas de suciedad, lo que supone un reto especial. Para contrarrestar un mayor desgaste del material, el sinfín de alimentación endurecido está dotado de unos bordes sinterizados.

Se reduce la velocidad del sinfín de alimentación para que las plantas de arroz verdes y pesadas sean transportadas de forma óptima.



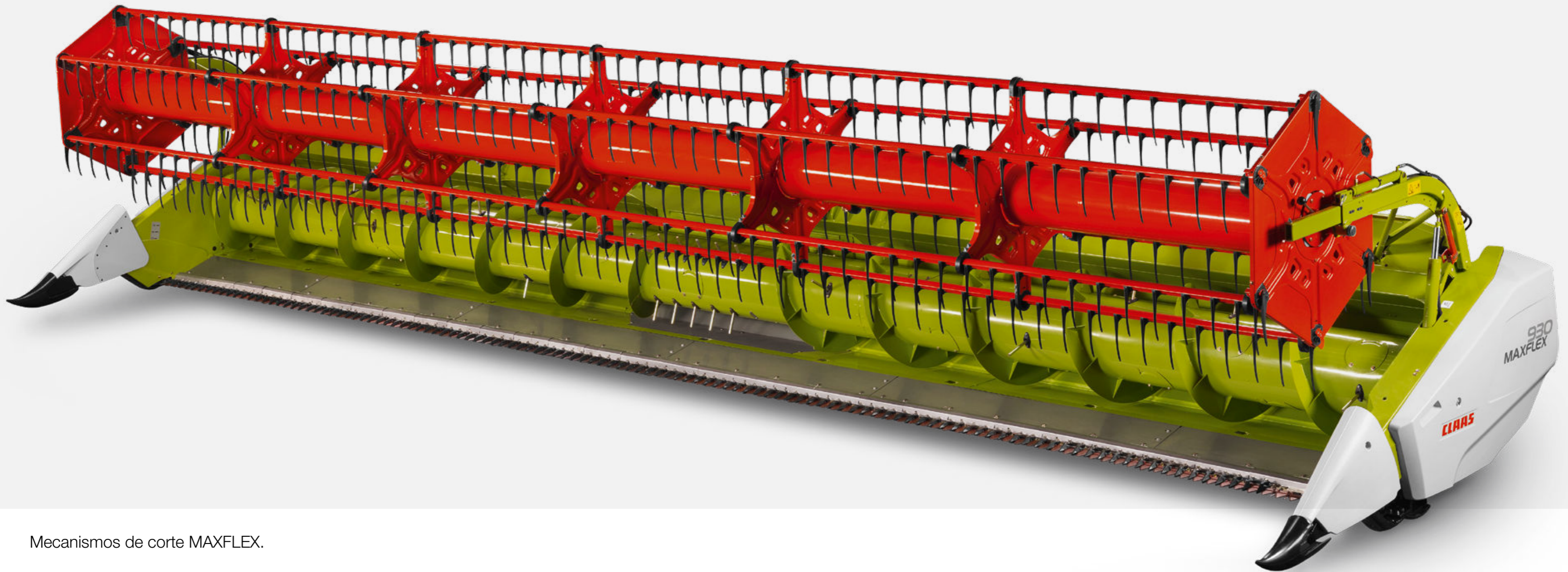

Mecanismos de corte MAXFLEX.

Los mecanismos de corte MAXFLEX 930 a 560 le ofrecen la solución ideal para la cosecha de frutos que crecen cerca del suelo. La exclusiva aptitud para diversidad de frutos de cereal y soja, conlleva además una gran flexibilidad y un gran confort al cosechar diferentes cultivos.

Las ventajas de un vistazo:

- Barra de corte flexible de 180 mm
- La barra de corte es apropiada para soja y cereal (aptitud para diversidad de cultivos)
- Posición fija electrohidráulica y liberación de la barra de corte flexible desde la cabina
- Gran diámetro del sinfín de alimentación de 660 mm para un flujo óptimo
- Molinete optimizado, mínimo peligro de enrollamiento
- Sinfín de alimentación MULTIFINGER
- Nuevos dedos flexibles del molinete para trabajar cerca del suelo
- Bloqueo hidráulico de la mesa desde la cabina
- Fondo de acero inoxidable en la zona flexible, de serie



Campo de acción.

Legumbres, como p. ej. soja, guisantes y lentejas crecen en vainas que se encuentran prácticamente a la altura del suelo. Para la cosecha es por ello importante el cortar el material de cosecha muy cerca del suelo. Así hasta la última vaina entra en la máquina y las pérdidas del mecanismo de corte se evitan de forma efectiva.

Tecnología.

- Barra de corte flexible de 180 mm
- La posición fija electrohidráulica (uso para cereal) y liberada (cosecha de soja) de la barra de corte flexible es posible en el mando multifuncional o directamente en el mecanismo de corte
- Regulación del ángulo de corte para diferentes condiciones a través del canal HP y del canal V
- Chapas escurridoras ajustables desde fuera
- Chapa para los granos salpicados, opcional para evitar pérdidas por salpicaduras
- Ajuste continuo de la altura del sinfín de alimentación
- LASER PILOT para el guiado automático, plegable y ajustable sin herramientas
- Aptitud para cereal gracias a los palpadores de cereal, los levantadores de mies y el sistema de corte para cereal
- Chapa de fondo de acero inoxidable en la zona central de la mesa del mecanismo de corte
- Posición automática de reposo y de transporte
- Posición automática de trabajo



Óptimo ajuste.

Patines deslizantes regulables para una guía fiable del cabezal y un ajuste de la altura de corte.



Seguir sencillamente el suelo.

Patines con sistema integrado AUTO CONTOUR para una perfecta adaptación al suelo por toda la anchura de trabajo.



Corte limpio.

Para un corte limpio también en condiciones difíciles (p.ej. plantas húmedas, malas hierbas) los dedos dobles cortos están abiertos delante.



Uso versátil.

Para la guía del cabezal por cereal se pueden colocar a la izquierda y a la derecha en cada caso dos palpadores AUTO CONTOUR.



Equipamiento para la cosecha de cereal.

Cortos dedos dobles cerrados permiten meter levantadores de mies.

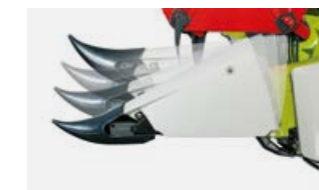

Divisores de mies cortos especiales para soja pueden desplazarse hacia arriba.



Posición de enganche en el mecanismo de corte para la punta del divisor de mies durante el transporte.

El mecanismo de corte de cintas.

Fuerte mecanismo de corte para todos los cultivos. Mecanismos de corte de cintas para un mayor rendimiento.

Los mecanismos de corte de cintas se utilizan siempre que los cultivos de tallo bajo con los frutos a poca distancia del suelo, o con condiciones de cosecha difíciles (cereal tumbado, malas hierbas), exijan un corte muy bajo. La mesa de corte flexible garantiza también con grandes anchuras una óptima adaptación al suelo; la cintas ofrecen un flujo cuidadoso y homogéneo.





Molinete innovador con el mayor caudal. Nuevo diseño del molinete.

El molinete de último desarrollo, con su excéntrica ajustable de forma innovadora, hace posible que las púas del molinete recojan el material de cosecha antes de que sea cortado, minimizando con ello las pérdidas del cabezal especialmente en cereal tumbado. Especialmente en existencias cortas, las púas se encargan de una óptima alimentación del material de cosecha al mecanismo de corte. Adicionalmente, el exclusivo concepto Flip-Over evita que el material de cosecha se enrolle en el molinete. Así los frutos cosechados son llevados de forma limpia, homogénea y con pocas pérdidas a las cintas del mecanismo de corte CONVIO, entrando de forma homogénea en la cosechadora.

Reglaje automático de la fuerza de tiro del molinete.

El accionamiento hidráulico hace posible que la fuerza de tiro del molinete se pueda adaptar de forma automática a condiciones de cosecha difíciles – como por ejemplo en existencias tumbadas. Existe un guiado automático de la altura orientado en los valores predefinidos para la presión y la sensibilidad, evitando con ello que las púas se entierren en el suelo.



Molinete dirigido por excéntrica con concepto Flip-Over

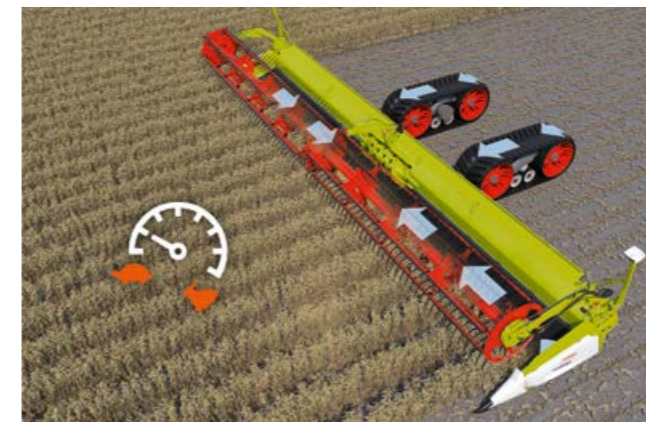

AUTOMATIC BELT SPEED para las cintas.

El sistema de asistencia al operario AUTOMATIC BELT SPEED adapta de forma totalmente automática y continua las velocidades de las cintas a la velocidad de cosecha.

Ventajas para el operario:

- 1 Adaptación continua y automática de las velocidades de cintas, especialmente en existencias irregulares
- 2 Siempre el ajuste correcto de la velocidad para un flujo homogéneo

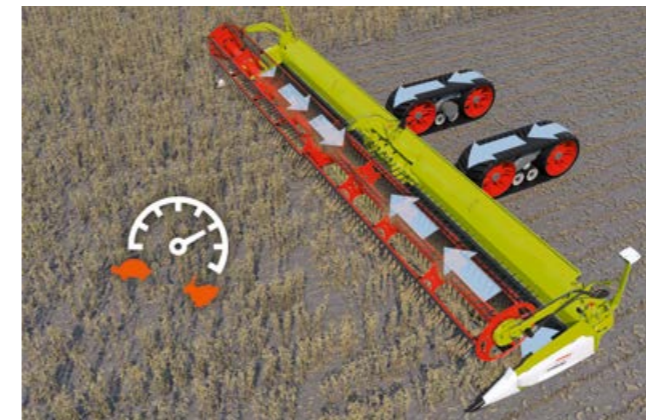

Función de inversión para el rango crítico.

Para poder reaccionar de forma individual a todas las condiciones, se ofrecen dos modos de inversión: El pulsador en el reposabrazos invierte durante el trayecto el molinete, la cinta central, el sinfín de alimentación y el canal de alimentación. La tecla en el mando multifuncional invierte las cintas centrales y laterales.

El sistema de alarma anticipada reacciona cuando se produce un patinaje de las cintas: Así el operario reconoce antes los estados críticos y puede actuar. Además tiene en todo momento el control sobre la carga correcta de las cintas - también al anochecer y de noche.



Invertir a través de CMOTION (1) o presionando al mismo tiempo el interruptor y la tecla de inversión (2)



El mejor apoyo para operarios productivos. ACTIVE FLOAT para la barra de corte.

CONVIO FLEX está equipado de serie con la descarga hidroneumática ACTIVE FLOAT. Con este sistema de descarga, la presión de apoyo de la barra de corte puede ser adaptada durante el trayecto desde la cabina a las condiciones de cosecha.

Ventajas para el operario:

- 1 Guiado preciso del mecanismo de corte muy cercano al suelo para una óptima presión de apoyo
- 2 Ideal para trabajos con humedad ascendente como la debida al rocío a primera o última hora

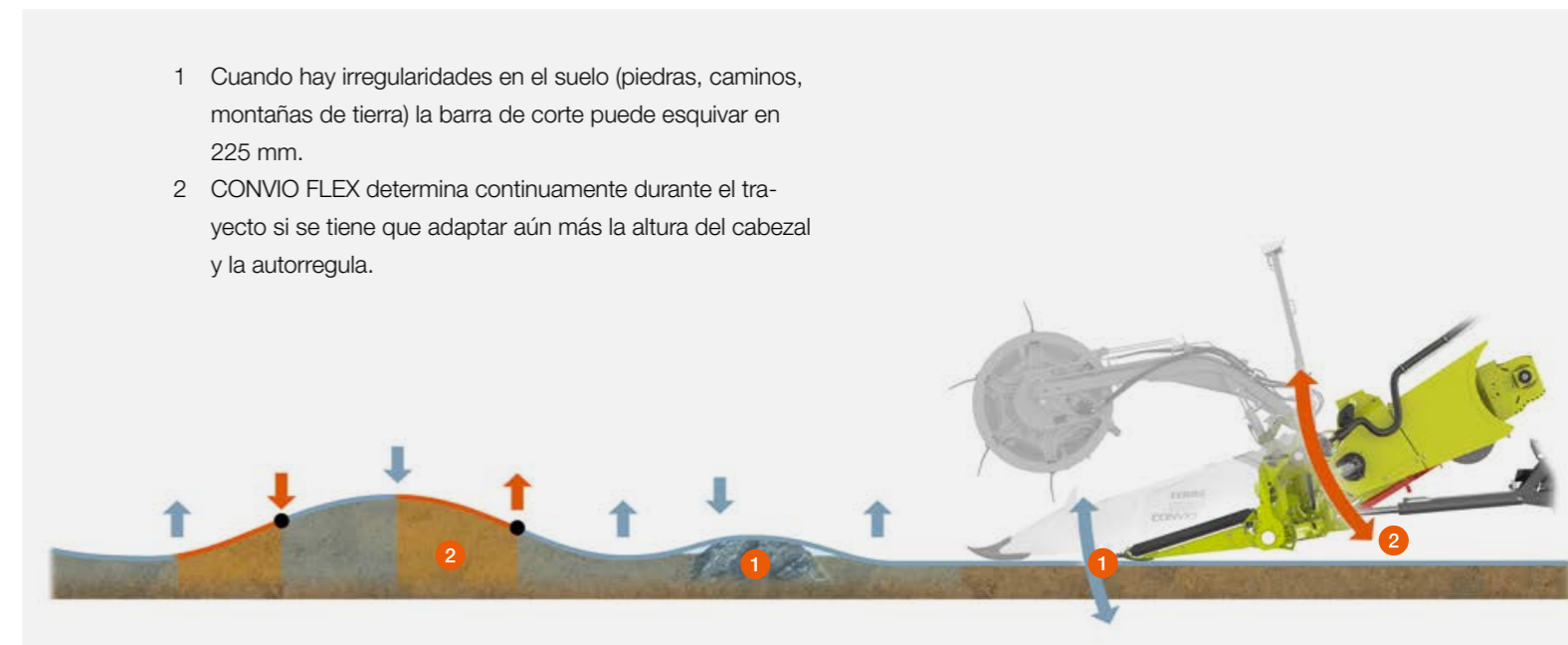

- 1 Cuando hay irregularidades en el suelo (piedras, caminos, montañas de tierra) la barra de corte puede esquivar en 225 mm.
- 2 CONVIO FLEX determina continuamente durante el trayecto si se tiene que adaptar aún más la altura del cabezal y la autorregula.

La mayor flexibilidad para cualquier contorno del suelo.

Máxima descarga del operario con un corte óptimo – CONVIO FLEX puede trabajar en cuatro modos diferentes:

1 Modo cereal.

La mesa del mecanismo de corte y la barra de corte están colocadas fijas.

2 Modo cereal tumbado

La barra de corte está fija, pulsando un botón durante el trayecto se puede cambiar al modo flexible. Esto es especialmente útil para minimizar las pérdidas cuando hay zonas individuales con cereal tumbado.

3 Modo manual Flex.

Cuando está activado el modo Flex manual, la barra de corte se apoya sin ejercer presión con los patines deslizantes y sigue los contornos del suelo. La barra de corte flexible es capaz de esquivar obstáculos con 90 mm hacia arriba, siguiendo también el contorno del suelo en 135 mm hacia abajo. Con un recorrido flexible total de 225 mm, CONVIO FLEX se adapta así prácticamente a todas las condiciones de suelo.

4 Modo AUTO FLEX.

AUTO FLEX es un sistema de autoaprendizaje que optimiza la altura del cabezal dependiendo del contorno del suelo y que ofrece con ello ventajas importantes:

- Siempre está disponible el mayor recorrido flexible hacia abajo
- La barra de corte se encuentra muy cercana al molinete
- Se realiza la altura de corte más baja



Potente transmisión (1).

El tramo de transmisión del mecanismo de corte está compuesto de dos piezas. La pieza mecánica acciona el sinfín de alimentación y la barra de corte, la pieza hidráulica las cintas laterales, la cinta central, el molinete y las cuchillas separadoras de colza. Un seguro anti-sobrecarga protege la totalidad del tramo frente a daños.

Potente inversión.

El sinfín de alimentación y el canal de alimentación pueden ser invertidos con gran fuerza mecánicamente a partir del estado parado.

- La inversión de las cintas laterales y la cinta central también es posible con plena carga
- Arranque lento y cuidadoso después de invertir

Accionamiento lineal de la barra de corte (2).

Dependiendo de la anchura de trabajo, la barra de corte es accionada de forma lineal por uno o dos engranajes planetarios.

- Barra de corte monopieza con engranaje planetario en el lado izquierdo de la máquina con 9,30 m y 7,70 m
- Barra de corte dividida con un engranaje planetario separado en cada caso con 13,80 m, 12,30 m, 10,80 m y 9,30 m (opcional)
- Ambas mitades se mueven de forma sincronizada y contrapuesta

Marcha en línea recta de las cintas laterales.

Las cintas laterales son tensadas de forma central y sin herramientas con dos poleas de inversión. En el indicador puede ver el tensado que requieren las cintas.

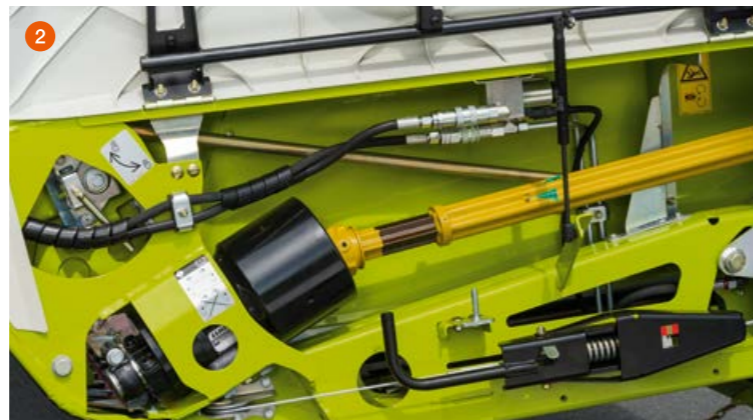

Plug and Play para la cosecha de colza.

El montaje de las cuchillas de colza accionadas hidráulicamente se realiza sin herramientas y en cuestión de segundos. Estando éstas montadas, son activados automáticamente los sinfines de alimentación. Así el mecanismo de corte está preparado para la cosecha de colza.



La marcha en línea recta y el correcto tensado de las cintas aseguran la vida útil de las mismas.



Divisor de mies e indicador de la barra de corte.

Para la cosecha de cultivos cercanos al suelo, como soja, guisantes o alubias, están disponibles divisores de mies especiales (3). Los divisores de mies están amortiguados y siguen el contorno del suelo. Usted puede ajustar la presión de apoyo, sin escalonamientos, mediante un muelle. Para cultivos con alto crecimiento, puede alargar el divisor de mies con un segundo divisor de mies.

La posición actual de la barra de corte es una información importante para poder optimizar continuamente la adaptación al suelo. Es mostrada a gran escala (4) en el lado derecho de la máquina. Tiene, en todo momento, una perfecta visión del valor actual desde la cabina.

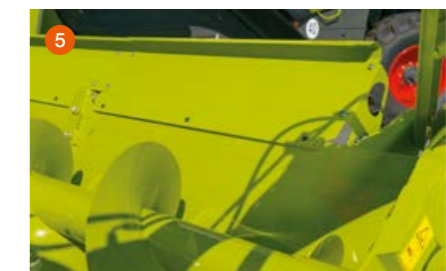

La elevación adicional de la pared trasera (5) evita que se produzcan pérdidas por salpicaduras en colza.



Guiado suave del mecanismo de corte.

Ruedas estabilizadoras amortiguadas hidroneumáticamente evitan un balanceo del mecanismo de corte en terrenos irregulares.



Ruedas estabilizadoras llevan el mecanismo de corte suavemente en todas las condiciones.

Levantadores de mies de fácil sustitución.

Todos los levantadores de mies están equipados con cierres rápidos que no requieren herramientas, pudiendo ser montados y desmontados en un tiempo mínimo. Así, su mecanismo de corte está rápidamente de nuevo operativo, en el caso de que se hayan dañado levantadores de mies o tengan que ser sustituidos al cambiar de cultivo.

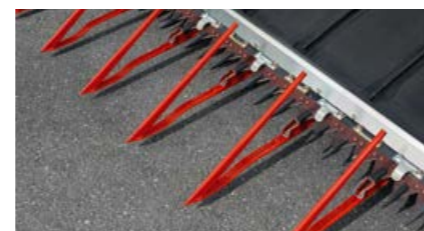

Los levantadores de mies se pueden cambiar rápidamente y sin herramientas.

Potentes focos.

El paquete de luces logra una buena visibilidad panorámica en la oscuridad y con grandes anchuras de trabajo. En la pared lateral izquierda y derecha, un foco de trabajo ilumina en cada caso el borde de existencias. Los focos a la izquierda y la derecha de la pared trasera permiten controlar los rastros directamente detrás del mecanismo de corte.

Flujo muy iluminado.

Potentes focos de trabajo iluminan las dos cintas laterales en la cuba del mecanismo de corte. Esto le permite controlar el flujo en las cintas incluso de noche, pudiendo optimizarlo, en caso dado, con gran rapidez.



Potentes focos de trabajo iluminan de forma perfecta el mecanismo de corte y la cuba.



Mecanismos de corte plegables.

Sobre todo en regiones con estructuras pequeñas se obtienen muchas ventajas con un mecanismo de corte compacto y que permite un cambio rápido, pudiendo permanecer montado a la cosechadora.

Las ventajas de un vistazo:

- Anchura de transporte de 3 m
- No hace falta un remolque de transporte adicional
- Accionamiento mecánico del cabezal
- Sinfín de alimentación MULTIFINGER
- Manejo para el proceso de pliegue en el exterior, junto al acceso
- Plena aptitud AUTO CONTOUR
- Muy buena visibilidad en sentido de avance con el mecanismo de pliegue

Campo de acción.

Los mecanismos de corte plegables ahorran el tener que estar montándolos y desmontándolos, garantizan una óptima conducción con una excelente visibilidad y permiten cambiar de una parcela a otra, prácticamente sin interrupciones. También durante el transporte, tanto en caminos estrechos, en carreteras estrechas o con gran afluencia de tráfico, los mecanismos de corte plegables ofrecen una excelente visibilidad y extraordinarias características de transporte.

Tecnología.

- Barra de corte dividida y molinete dividido
- Accionamiento unilateral mecánico del cabezal
- Accionamiento mecánico del sinfín de alimentación y de la barra de corte a través del engranaje y el eje cardán
- Ajuste continuo de la altura del sinfín de alimentación

Transporte.

La construcción compacta ofrece, teniendo en cuenta la anchura de transporte permitida, una visibilidad óptima y una excelente maniobrabilidad en espacios mínimos.

Girar.

El proceso de pliegue totalmente hidráulico es activado pulsando un botón. La estable construcción del chasis perfilado ofrece un proceso preciso y garantiza una seguridad operativa duradera.

Cosechar.

En tan solo un par de segundos está preparado el mecanismo de corte plegable para trabajar. Colocar los divisores de mies en posición de trabajo, acoplar el eje cardán y en marcha.



Posición de transporte



Preparado para el uso con pocas manipulaciones.



Medidas compactas



CORIO CONSPEED y CORIO.

Los cabezales de ordeño de maíz CORIO CONSPEED y CORIO están equipados tanto con tecnologías acreditadas como con novedades exclusivas.

Las ventajas de un vistazo:

- Ángulo de trabajo de 17° grados para evitar pérdidas de mazorcas
- Rodillos de arranque rectos (CORIO) y cónicos (CORIO CONSPEED)
- Robusto tramo de accionamiento en todos los modelos CORIO
- Capotas con forma especial para un guiado cuidadoso de la planta
- Un exclusivo sistema de pliegue de las puntas de las capotas acorta el cabezal de ordeño en casi 80 cm por carretera
- Cambio y tensado sencillo de la cadena de alimentación
- Piezas de desgaste integradas en las capotas para ser sustituidas
- Cabezal de ordeño de maíz CORIO CONSPEED de 12, 8 y 6 hileras
- Cabezal de ordeño de maíz CORIO de 8, 6, 5 y 4 hileras
- Anchuras de hilera de 90, 80, 75 y 70 cm

Campo de acción.

Las series CORIO CONSPEED y CORIO son los cabezales de ordeño de maíz adecuados para la cosecha de maíz en grano o Corn-Cob-Mix. Tanto en grandes existencias o con tallos de maíz muy secos, los cabezales de ordeño de maíz CORIO CONSPEED y CORIO se encargan, desde LEXION hasta AVERO, de un limpio proceso de ordeño.

Con el nuevo mecanismo de pliegue de las puntas de las capotas, los modelos CORIO y CORIO CONSPEED pueden ser acortados para el transporte por carretera en casi 80 cm. Esto ofrece un transporte seguro por carretera incluso en entradas y salidas de parcela con visibilidad reducida.

Principio de funcionamiento.

Las capotas se encargan de una alimentación homogénea y al mismo tiempo suave de los tallos de las plantas de maíz a los cuerpos de los rodillos de arranque. Los tallos son agarrados por los rodillos de arranque, tirando de ellos hacia abajo. Placas de arranque se encargan paralelamente de una limpia separación de las mazorcas de maíz de los tallos.

Picadores horizontales pican los tallos con velocidad constante en su recorrido hacia abajo. Con el sinfín de alimentación se transportan entonces las mazorcas de maíz al canal de alimentación.

El elemento principal del cabezal de ordeño de maíz CORIO CONSPEED y CORIO son los cuerpos de los rodillos de arranque, que suponen al mismo tiempo la diferencia principal entre los dos modelos.

- CORIO CONSPEED: Cuerpos de rodillos de arranque de forma cónica
- CORIO: Cuerpos de rodillos de arranque de forma recta



Tecnología.

- Accionamiento eficiente y suave para todos los modelos CORIO CONSPEED y CORIO
- Adaptación sencilla y rápida del régimen de revoluciones modificando la combinación de piñones
- Entradas en forma de sinfín en el cuerpo de rodillos de arranque mejoran la entrada de los tallos
- Placas de arranque, ajustables mecánica o hidráulicamente, permiten una limpia separación de la mazorca
- Cada engranaje de arranque está asegurado por separado frente a sobrecarga y cuerpos extraños
- Los accionamientos de los rodillos de arranque y de las cuchillas están integrados en la robusta caja de engranajes
- Disponible plegable o fijo
- AUTO PILOT y AUTO CONTOUR disponible opcionalmente para todos los modelos
- El picador horizontal recoge plantas por toda la longitud de la abertura del cabezal de ordeño

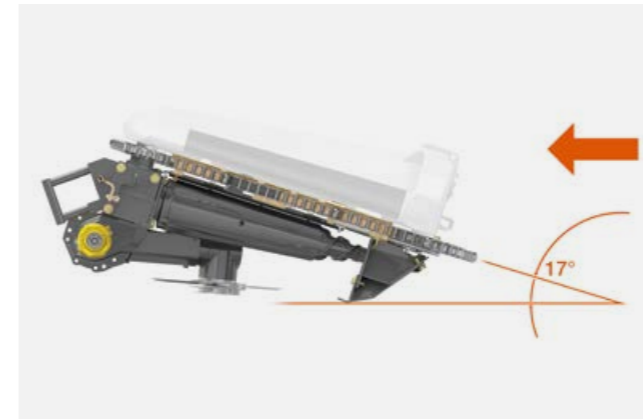

Ángulo de trabajo de 17° grados.

Con 17° grados tienen los modelos CORIO CONSPEED y CORIO el ángulo más plano de trabajo del mercado.

- El ángulo de trabajo ha sido reducido en aprox. un 10%
- Reducción de las pérdidas de mazorcas, especialmente las pérdidas derivadas de "saltos de mazorcas"
- Especialmente en maíz tumbado, el ángulo plano y la nueva forma de las capotas favorece el trabajar sin atascos



Picador horizontal.

Cada unidad de ordeño está equipada con un picador horizontal integrado en la unidad del engranaje. Mediante la posición de la cuchilla picadora se logra un troceamiento exacto del resto de la planta, lo que conlleva una rápida descomposición y un terreno de siembra homogéneo para el próximo cultivo.



En plena forma.

La parte delantera de las capotas ha obtenido una forma nueva y exclusiva.

- Guía más cuidadosa de las plantas con la forma optimizada de las capotas
- Los laterales de las capotas han sido desarrollados de tal manera que el tallo de maíz es guiado más tarde y en un punto más flexible, para evitar pérdidas de grano
- Rendimiento mejorado en maíz tumbado



Picado exacto.

El picado exacto de las plantas fomenta la descomposición de los restos de plantas y ofrece un terreno homogéneo para el siguiente cultivo.



Posición para el mantenimiento.

Un nuevo concepto para abrir las capotas ofrece un acceso rápido y sencillo para realizar trabajos de mantenimiento o de limpieza. Con pocas manipulaciones se puede colocar la capota sin herramientas en la posición de mantenimiento.



Manipulación sencilla.

El tensado y el cambio de cadenas transportadoras se puede realizar de forma sencilla, confortable y rápida. Después de que las capotas hayan sido colocadas en la posición de mantenimiento, basta con una palanca de montaje para soltar, retensar o cambiar la cadena.



Nuevo mecanismo de pliegue.

Las capotas se dejan plegar fácilmente a una compacta posición de transporte, mediante un concepto de nuevo diseño. Además de la buena manipulación, el nuevo concepto también ofrece una mejor visibilidad para el transporte por carretera, pudiendo acortar así el cabezal en 80 cm.



Transporte por carretera.

De un transporte seguro también por carretera, cumpliendo con los correspondientes códigos de circulación, se encargan coberturas y una barra luminosa.

Goma de recogida de mazorcas.

Como estándar están montadas en todos los modelos pequeñas gomas de recogida de mazorcas, para evitar que las mazorcas caigan hacia fuera. Opcionalmente está disponible una gran goma de recogida de mazorcas para poder cosechar también sin pérdidas con grandes existencias. El montaje y desmontaje se realiza con un cierre rápido en cada capota.



Piezas de desgaste integradas.

En el lado derecho e izquierdo de las capotas están integradas piezas de desgaste intercambiables. Cuando el punto correspondiente está desgastado, se puede cambiar la pieza individual en vez de la capota completa.



Kit para girasoles.

El sencillo giro de la cadena de alimentación permite un cambio rápido para la cosecha de girasoles. Adicionalmente se montan cuchillas fijas en las placas de arranque, elevaciones laterales de las capotas y una elevación de la pared trasera.



Reglaje de las placas de arranque.

Dependiendo del modelo está montado como estándar un reglaje mecánico o hidráulico de las placas de arranque. La variante hidráulica, que hace posible un cómodo reglaje desde el asiento del operario, también se puede complementar de forma opcional.

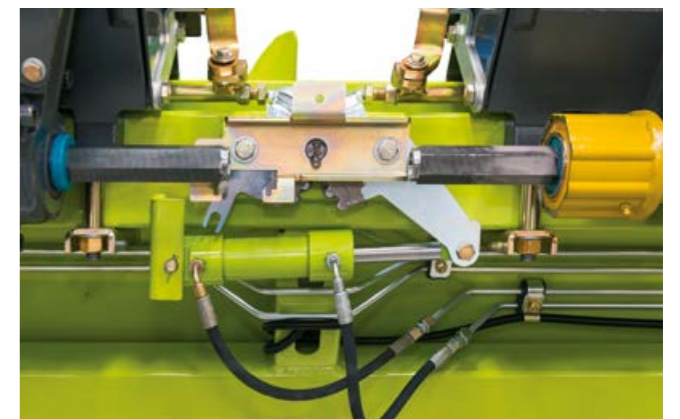

CORIO CONSPEED

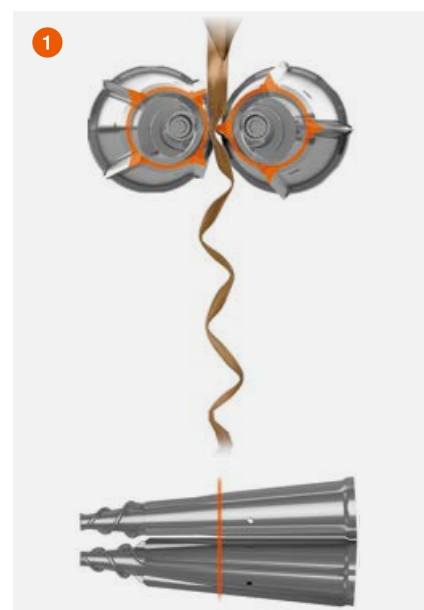

CORIO CONSPEED

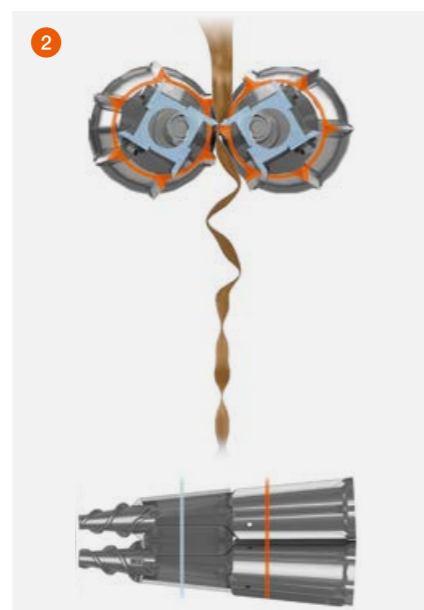

CORIO

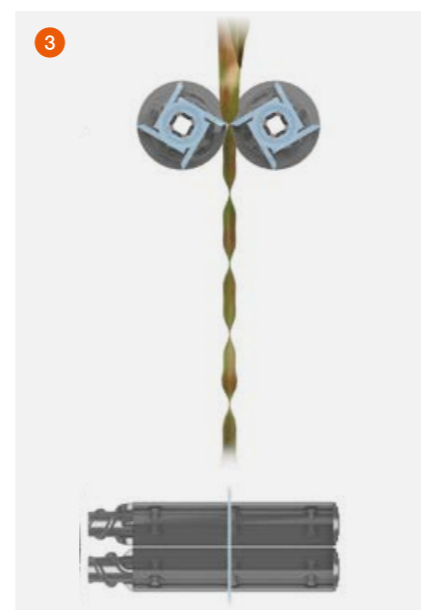

Cónico – CORIO CONSPEED.

- Cuerpos de rodillos de arranque de forma cónica
- Disponibles rodillos de arranque híbridos o de serie
- Los rodillos de arranque híbridos están equipados en la zona delantera con cuatro cuchillas atornilladas en cada caso
- El recubrimiento de carburo de tungsteno garantiza una gran resistencia al desgaste
- Picador horizontal desconectable

En línea recta – CORIO.

- Cuerpos de rodillos de arranque en línea recta (con rodamiento por delante)
- Cuchillas de los rodillos de arranque colocadas por toda la longitud
- Cuatro cuchillas atornilladas en cada rodillo de arranque
- Picador horizontal siempre accionado

Recomendaciones de uso.

Dependiendo de la región y el clima, las plantas de maíz han madurado de forma distinta hasta el momento de cosecha. Para poder avanzar siempre con el mejor rendimiento de cosecha posible, CLAAS ofrece tres diferentes rodillos de arranque.

1 Con perfil continuo.

Esta forma es especialmente adecuada para condiciones secas. El perfil agarra y tira suavemente de las plantas hacia abajo. Especialmente en condiciones muy secas, se evita con ello que las plantas se partan demasiado pronto.

2 Rodillos híbridos.

Los rodillos de arranque especiales son muy apropiados para las existencias verdes. En la zona delantera de los rodillos de arranque híbridos están atornilladas cuatro cuchillas en cada caso, que tiran de forma agresiva de los tallos hacia abajo. En la parte trasera del rodillo de arranque híbrido está colocado el perfil de serie.

3 En línea recta – CORIO.

Los rodillos de arranque en línea recta ofrecen un uso universal. La velocidad de paso de los tallos de maíz permanece constante durante el proceso de arranque.

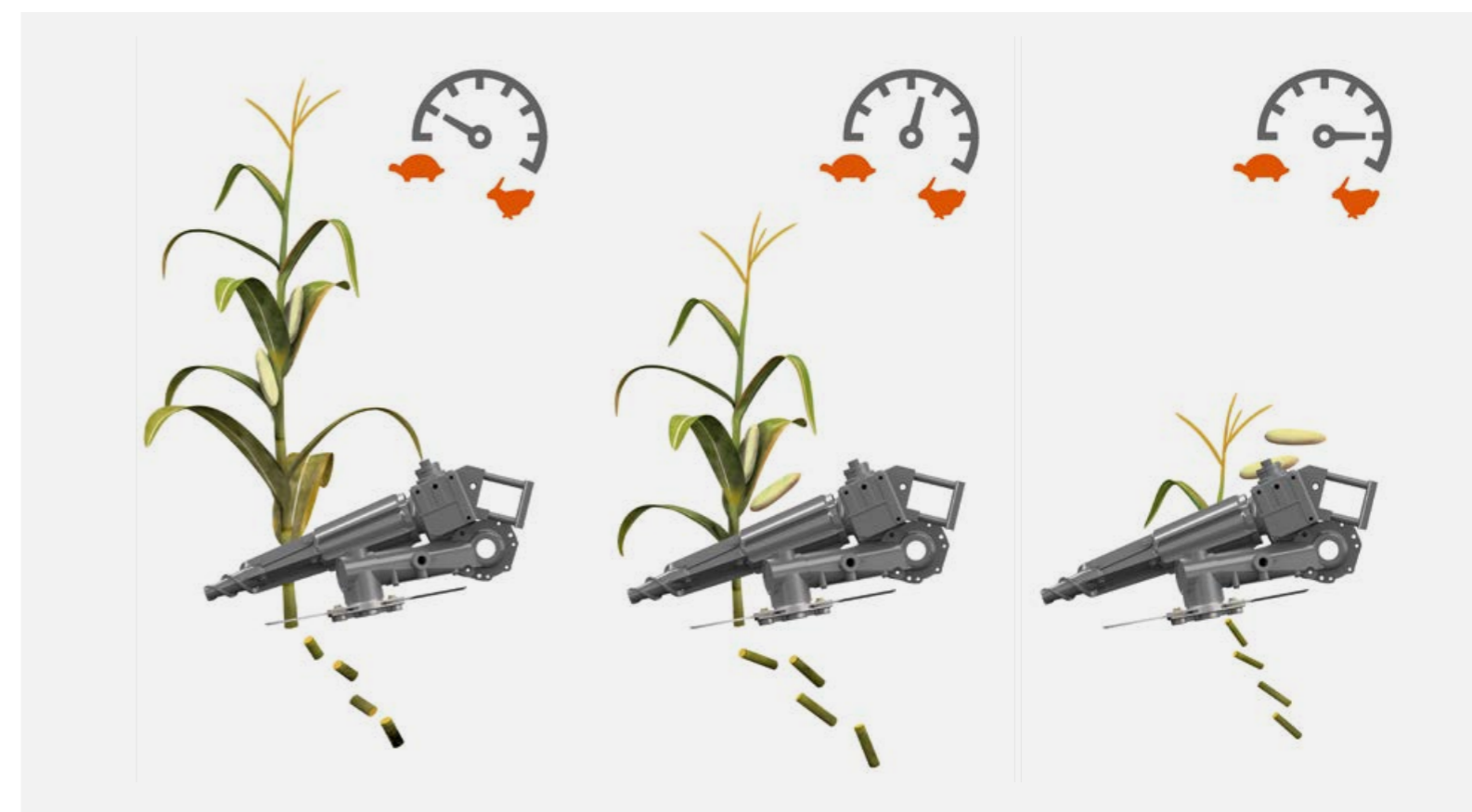

Principio de funcionamiento de los rodillos cónicos.

Los rodillos cónicos de arranque se caracterizan porque la velocidad con la que la planta de maíz es llevada por los rodillos aumenta con el diámetro creciente del rodillo. Así la planta primero se mete suavemente y más rápido a continuación. Así se pueden evitar pérdidas de mazorcas y restos innecesarios de plantas en la máquina derivados de haber partido la misma.

Sus ventajas.

- La mejor calidad de picado con una baja velocidad de paso en la zona inferior del tallo de maíz
- Se evitan pérdidas de mazorcas y daños por rotura incrementando lentamente la velocidad de paso
- Menos tallos y restos de plantas en la máquina ofrecen un mayor caudal y la opción de realizar una mayor velocidad de avance





SUNSPEED.

Los mecanismos de corte para girasoles SUNSPEED destacan con su exclusivo concepto de arranque, un enorme rendimiento de superficies con unas pérdidas mínimas y un sencillo confort de manejo.

Las ventajas de un vistazo:

- Cabezal para la cosecha de girasoles SUNSPEED para 16, 12 u 8 hileras
- Cosecha exclusiva de las cabezas de girasol sin tallos - concepto de cosecha sin tallos
- La altura y el régimen de revoluciones del molinete se deja ajustar cómodamente desde la cabina, sincronizadamente con la velocidad de marcha
- Con chapas alimentadoras ajustables se mantiene la posición de los tallos de forma segura
- La grieta entre las lanzaderas se deja adaptar al grosor de los tallos
- Se puede ajustar la inclinación de las lanzaderas

Campo de acción.

El mecanismo de corte para girasoles SUNSPEED es la solución óptima para la cosecha de girasoles. El exclusivo principio de funcionamiento permite una gran descarga de la unidad de trilla y para la limpieza de componentes no grano.

La gran variabilidad, con respecto a diferentes anchuras de hilera y grosores de tallos, convierte a SUNSPEED en un cabezal universal para la cosecha de girasoles.

Tecnología.

- El accionamiento de cuchillas trabaja en un baño de aceite de bajo mantenimiento
- Gran frecuencia de corte con 1.200 recorridos/minuto
- Rodillo de arranque y sinfín de alimentación son accionados mediante cadenas y correas
- Anchura de las lanzaderas ajustable en hasta 20 mm
- Lanzaderas de 1.800 mm de largo para una guía homogénea de los tallos
- Velocidad circunferencial del molinete ajustable
- Velocidad del sinfín de alimentación ajustable
- Regulación automática del régimen de revoluciones del molinete depende de la velocidad de marcha



Barquillos regulables



Rodillo de arranque



Molinete y sinfín de alimentación



Principio de funcionamiento.

Primero los girasoles son recogidos por los barquillos. La chapa alimentadora regulable se encarga entonces de que las cabezas de girasoles sean empujadas hacia delante. Al mismo tiempo el rodillo de arranque presiona, debajo de la barra de corte, los tallos hacia abajo. La chapa alimentadora y el rodillo de arranque evitan, por lo tanto, que los tallos sean cortados prematuramente. Solo cuando las cabezas de los girasoles son recogidas por el molinete, se produce el corte. Así únicamente las cabezas de girasoles entran en el sinfín de alimentación, desde el cual seguidamente acceden al canal de alimentación.

Este exclusivo principio de funcionamiento se encarga de:

- Un bajo consumo de combustible
- Un mayor rendimiento de trilla y de la limpieza
- Bajo desgaste de todas las piezas

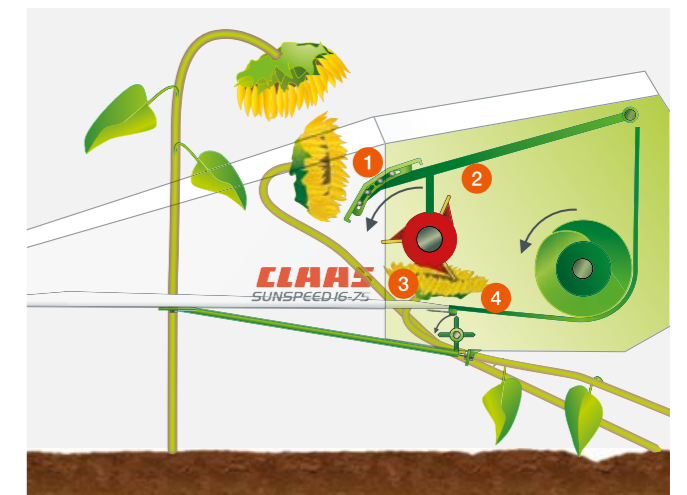

- 1 Chapa alimentadora regulable
- 2 Molinete
- 3 Sierra
- 4 Rodillo de arranque



SWATH UP.

El SWATH UP es el cabezal para la cosecha de hileras – para una recogida limpia y fiable de hileras.

Las ventajas de un vistazo:

- Recepción sin pérdidas del material de cosecha
- Cabezal universal para diferentes tipos de cultivos
- Cintas receptoras para una recogida homogénea de la hilera
- Se evita de forma efectiva la recepción de piedras con las ruedas palpadoras
- La velocidad de trabajo es regulada automáticamente en base a la velocidad de marcha



Campo de acción.

SWATH UP demuestra su capacidad en regiones donde no es posible una trilla directa – haciéndolo en todas las condiciones imaginables. Permite una recogida de hileras de prácticamente todos los frutos, sobre todo de frutos como arroz, colza y gramíneas, demostrando una vez más la extraordinaria capacidad de rendimiento de los cabezales CLAAS.

Principio de funcionamiento.

Los dedos de recepción, en la unidad de cintas delantera, se encargan de recoger de forma limpia y sin pérdidas el material de cosecha. Este es entonces entregado a la unidad de cintas trasera, que transporta el material de cosecha al rodillo de alimentación. Bloques guía y rodillos guía se encargan de una exacta posición y tensado de las unidades de cintas en el caso de una carga no homogénea, evitando con ello pérdidas. El rodillo de alimentación se encarga de un traspaso limpio al canal de alimentación.



Tecnología.

- Cuatro anchas cintas receptoras unidas entre si forman la unidad de cintas delantera (con dedos de recepción)
- Cuatro anchas cintas transportadoras unidas entre si forman la unidad de cintas trasera
- Accionamiento a través de cadenas y correas
- Los recogedores son dirigidos a través de un engranaje cónico
- Ajuste del régimen de revoluciones de los conjuntos sin escalonamientos desde la cabina
- La velocidad de trabajo es regulada automáticamente en base a la velocidad de marcha
- Enganche amortiguado de la unidad de recogida (muelle espiral y amortiguador neumático)
- Profundidad de trabajo regulable a través de ruedas palpadoras
- Las juntas entre las cintas de recogida y el marco evitan las pérdidas por filtración

Repartidor.

El repartidor ofrece un flujo rápido. Se deja graduar hidráulicamente en altura y con ello adaptarse de forma óptima a las más diversas condiciones. Además se puede ajustar la distancia de la unidad recogedora.

Ruedas palpadoras.

Las dos ruedas palpadoras a la derecha y a la izquierda no solo se ocupan de una limitación de la profundidad, sino también de que las púas no recojan piedras.



Las púas se encargan de una rápida recepción y entrega del material de cosecha.



Ruedas palpadoras se encargan de limitar la profundidad.



Canal de alimentación estándar.

El canal de alimentación universal trabaja en todos los frutos - no se producen tiempos inefectivos de transformación. Con un ángulo plano de absorción hacia los órganos de trilla, ofrece un flujo óptimo. Robustas cadenas de alimentación con listones de alimentación otorgan una gran estabilidad. Además una chapa de desgaste recambiable garantiza una vida útil especialmente larga.



Canal de alimentación HP.

Para una óptima adaptación a todas las condiciones de cosecha, el canal de alimentación HP (Header Pitch) ofrece un reglaje manual o hidráulico del ángulo de corte. Partiendo de la posición central, el ángulo de corte se deja modificar en 8° hacia atrás u 11° hacia delante.



Canal de alimentación V.

Mediante un soporte flexible de la recepción del mecanismo de corte, el canal en V permite una modificación rápida y sencilla del ángulo de corte. Así se dispone de una óptima adaptación a todas las condiciones de cosecha y a diferentes neumáticos.

El canal de alimentación puede ser equipado con un rodillo de apoyo central adicional. Un apoyo más fuerte de los listones de alimentación en la polea de inversión incrementa la estabilidad y optimiza la guía de cadenas. Adicionalmente está disponible un rodillo de inversión cerrado para condiciones secas y con poca paja. Una aspiración de polvo, directamente en el canal de alimentación, evita además, en condiciones muy secas, el ascenso de polvo directamente delante de la cabina.



Freno del accionamiento del cabezal.

Protección fiable frente a objetos extraños y otras fuentes de daños. Con el freno del accionamiento (1) se puede parar, en caso necesario, inmediatamente el cabezal con el mando multifuncional. El freno del accionamiento se encuentra directamente en el canal de alimentación, de manera que solo se tiene que frenar una pequeña masa. Ventajas: Menor par de frenado, menor desgaste.

Inversor hidráulico.

Quitar atascos sin problemas: El sistema hidráulico (2) hace posible el invertir cuidadosamente con un gran momento de giro. El accionamiento del inversor hidráulico tiene lugar cómodamente con un interruptor doble, desde la cabina. Automáticamente cambia también el sentido de giro del accionamiento hidráulico del molinete - siendo esto una ayuda adicional para el proceso de inversión.

Interfaz del cabezal.

Los mecanismos de corte CLAAS pueden ser acoplados, gracias a su interfaz común, a LEXION, TRION y AVERO, estando con ello disponibles para todas las clases de rendimiento. Además ofrecen una gran cantidad de funciones y ventajas, capaces de cumplir incluso con requisitos individuales. Para que usted siempre permanezca flexible. Aprovechese de la extraordinaria combinación de valiosas características de rendimiento y equipamiento.

Acoplamiento múltiple.

El acoplamiento central para conectar todas las funciones hidráulicas y eléctricas al mecanismo de corte.

- Usted gana un tiempo valioso, gracias a menos pasos de trabajo al montarlo y desmontarlo
- No hay peligro de confusiones debido a la construcción integrada
- Fácilmente acoplable, también bajo presión
- Protege el medio ambiente, ya que no permite fugas de aceite

Cierre centralizado.

Con una sola palanca, en el lado izquierdo del mecanismo de corte, se pueden accionar al mismo tiempo todos los puntos de cierre.

Gran confort con acoplamiento múltiple y cierre centralizado.



Guiado automático del cabezal y reconocimiento del cabezal.



Guiado automático del cabezal.

Para que el cabezal siempre sea dirigido de forma óptima con respecto al suelo, los cabezales CLAAS disponen de los automatismos del cabezal CONTOUR, AUTO CONTOUR y MULTI CONTOUR – garantizando con ello siempre los mejores resultados.

CONTOUR.

El mecanismo de corte con CONTOUR se adapta automáticamente a las ondulaciones en el suelo, longitudinalmente al sentido de avance.

- CONTOUR = regulación automática longitudinal del cabezal
- A través de CEBIS se puede ajustar la altura de corte deseada
- La altura de corte activa es regulada por CONTOUR
- El control longitudinal puede ser sobreconmutado en todo momento por el conductor



Estribos palpadores determinan la posición del cabezal para AUTO CONTOUR y CONTOUR.

AUTO CONTOUR.

AUTO CONTOUR va un paso más allá y permite adicionalmente la compensación automática de irregularidades transversalmente al sentido de avance.

- AUTO CONTOUR = regulación automática transversal y longitudinal del cabezal
- A través de CEBIS se puede ajustar la altura de corte deseada
- La altura de corte activa es graduada por AUTO CONTOUR
- El control transversal y el longitudinal pueden ser sobreconmutados en cualquier momento por el conductor

Sus ventajas.

- Unos retenedores de nitrógeno, operados por válvulas, garantizan una amortiguación óptima con cabezales de diferente peso
- Mejor guía del cabezal especialmente con grandes anchuras de trabajo
- Guiado más sencillo del cabezal en material tumbado, en la oscuridad y en terrenos con baches
- Gran descarga para el operario, permitiendo una mayor concentración en el proceso de trilla



Reconocimiento en el primer contacto.

Para que su cosechadora esté preparada más rápido para el trabajo, los cabezales VARIO, CERIO, CONVIO y MAXFLEX envían automáticamente los principales datos durante el primer montaje. El cabezal y el guiado por el suelo son adaptados automáticamente de forma exacta a la máquina. El operario ahorra mucho tiempo al no tener que repetir ajustes y procesos de aprendizaje.

Todos los cuatro mecanismos de corte ponen a disposición los siguientes datos:

- Tipo del cabezal
- Anchura de trabajo
- Cantidad de secciones
- Valores teóricos para la sensibilidad AUTO CONTOUR:
 - Reglaje de la altura de corte, preselección de la altura de corte, en caso dado, ángulo del canal de alimentación HP
- Altura para la activación del contador de superficies

Grabación al desmontar.

Todos los mecanismos de corte graban automáticamente, al ser desmontados, los datos principales para su siguiente uso. Entre otros, la aceleración previa del molinete, los topes finales para el reglaje AUTO CONTOUR, la sensibilidad AUTO CONTOUR y la altura para la activación del contador de superficies. Los valores vuelven a estar a disposición de la cosechadora para la próxima cosecha, incluso cuando entre medio se ha montado un cabezal de ordeño de maíz en otoño.





Automatismo del molinete.

- La velocidad circunferencial del molinete se adapta automáticamente y proporcionalmente a la velocidad de avance
- Ajuste y grabación sin escalonamientos entre avance, marcha sincronizada y retraso de la velocidad del molinete con respecto a la velocidad de marcha en CEBIS
- Memorizable individualmente en CEBIS
- Un seguro hidráulico frente a sobrecarga protege frente a daños

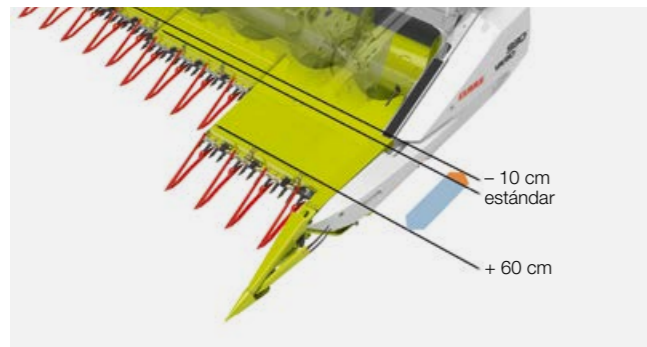

Automatismo VARIO.

- El automatismo VARIO se puede conectar / desconectar opcionalmente en CEBIS
- El largo de la mesa y la horizontal del molinete son entonces activados / desactivados conjuntamente

Ajuste automático.

En el mando multifuncional, el operario puede grabar hasta cuatro combinaciones de valores individuales. Las combinaciones de valores activas en cada momento y las grabadas pueden ser vistas una tras otra en CEBIS.

Cada combinación de valores está compuesta por:

- Altura del molinete
- Horizontal del molinete (mecanismo de corte VARIO)
- Longitud de la mesa (mecanismo de corte VARIO)
- Altura de corte (con AUTO CONTOUR)
- Ángulo de corte (canal de alimentación HP)

Todos los parámetros individuales pueden ser sobreconmutados en cualquier momento por el conductor directamente en el mando multifuncional o manualmente en CEBIS.

Sus ventajas.

- Descarga del operario mediante el control simultáneo de diferentes valores
- Adaptación óptima con hasta cuatro combinaciones de valores memorizables individualmente, para p. ej. condiciones de existencias cambiantes (existencias tumbadas, en pie) o en cabeceras y al iniciar el corte
- Es posible en todo momento una conmutación por parte del operario



Modo automático de reposo y de transporte.

- El mecanismo de corte se coloca automáticamente, pulsando la tecla reglaje de la altura de corte, en la posición para ser colocado sobre el remolque de transporte
- La mesa se coloca en la posición 0 mm (sin cuchilla de colza)
- La mesa se coloca en la posición 450 mm (con cuchilla de colza)
- El molinete se coloca totalmente hacia abajo y hacia atrás
- En los mecanismos de corte MAXFLEX la barra de corte se fija electrohidráulicamente (cosecha de cereal)
- La activación tiene lugar con los órganos de trilla desconectados y en base a la velocidad:
 - Mayor a 2 km/h: Pulsar una vez la tecla reglaje de la altura de corte
 - Menor a 2 km/h: Mantener pulsada la tecla CLAAS AUTO CONTOUR



Posición automática de trabajo.

- El mecanismo de corte se coloca automáticamente, pulsando la tecla preselección de la altura de corte, en la última posición de trabajo
- La mesa se coloca en la última posición de trabajo
- El molinete se coloca en la última posición de trabajo
- En los mecanismos de corte MAXFLEX la barra de corte se libera electrohidráulicamente (cosecha de soja)
- La activación tiene lugar en base a la velocidad:
 - Mayor a 2 km/h: Pulsar la tecla preselección de la altura de corte una vez
 - Menor a 2 km/h: Mantener pulsada la tecla preselección de la altura de corte
- El molinete se coloca en la última posición de trabajo
- La mesa se coloca en la última posición de trabajo

Sus ventajas.

- Se alcanza cómoda y rápidamente la posición de transporte y de trabajo
- No se tienen en cuenta dependencias en la cinemática

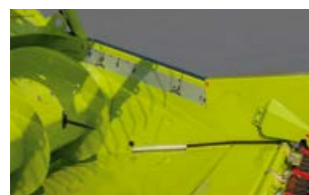

El indicador de la posición de la mesa del mecanismo de corte se ve perfectamente desde la cabina.

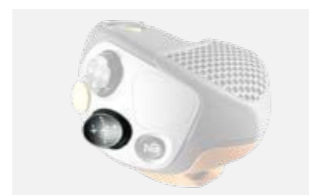

Activación del reglaje de la altura de corte (AUTO CONTOUR), reglaje de la presión de apoyo y preselección de la altura de corte, así como subir / bajar el cabezal, directamente en el mando multifuncional CMOTION.



Reglaje de la mesa del mecanismo de corte VARIO, de la barra de corte MAXFLEX y de la velocidad de las cintas de transporte CONVIO en el mando multifuncional CMOTION.



Modificación de los valores del molinete (altura del molinete, horizontal del molinete) y de la distancia de las placas de arranque para el cabezal de ordeño de maíz en el mando multifuncional CMOTION.

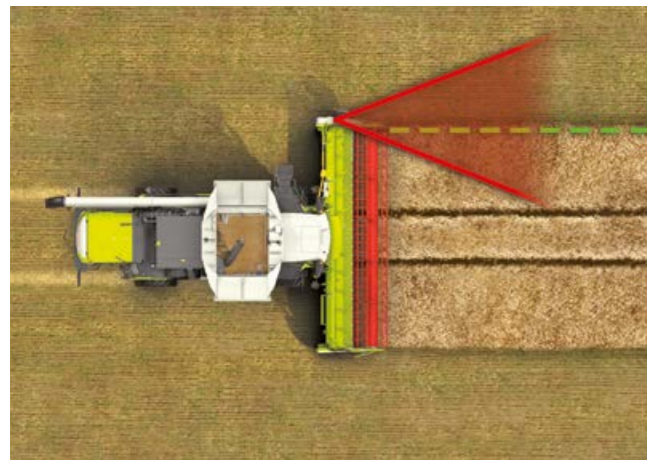

Porque las expectativas de precisión crecen.

Los cabezales CLAAS pueden ser equipados con dos diferentes sistemas de autoguiado, que usted puede utilizar opcionalmente dependiendo del trabajo.

LASER PILOT – el sistema de guiado óptico-eletrónico para LEXION y TRION

AUTO PILOT – el sistema de guiado electromecánico



Activación de AUTO PILOT, LASER PILOT y GPS PILOT en el mando multifuncional CMOTION.

LASER PILOT.

Los sensores electro - ópticos del LASER PILOT palpan con impulsos de luz el borde entre el campo cosechado y por cosechar, llevando así automáticamente la TRION por el borde de existencias.

LASER PILOT es plegable y está disponible para la izquierda y la derecha del mecanismo de corte. Su óptima posición en el lateral del mecanismo de corte, junto al borde de existencias, ofrece un buen ángulo de visión y garantiza una gran seguridad operativa – también en cereal tumbado, con polvo, pendientes, así como de noche.

Sus ventajas.

- Reglaje sin herramientas del soporte del LASER PILOT con la llave de trampillas
- Fácil ajuste con el indicador de diodos luminosos
- Desplegable y plegable sin herramientas
- Disponible para el lado izquierdo y el derecho del mecanismo de corte
- Gran seguridad operativa también en material tumbado, en terrenos con baches y en la oscuridad
- Descarga para el operario, permitiendo una mayor concentración en los órganos de trilla
- Mayor exactitud en la medición de superficies y la cartografía
- Aprovechamiento óptimo de toda la anchura de trabajo
- Aumento del rendimiento de campaña

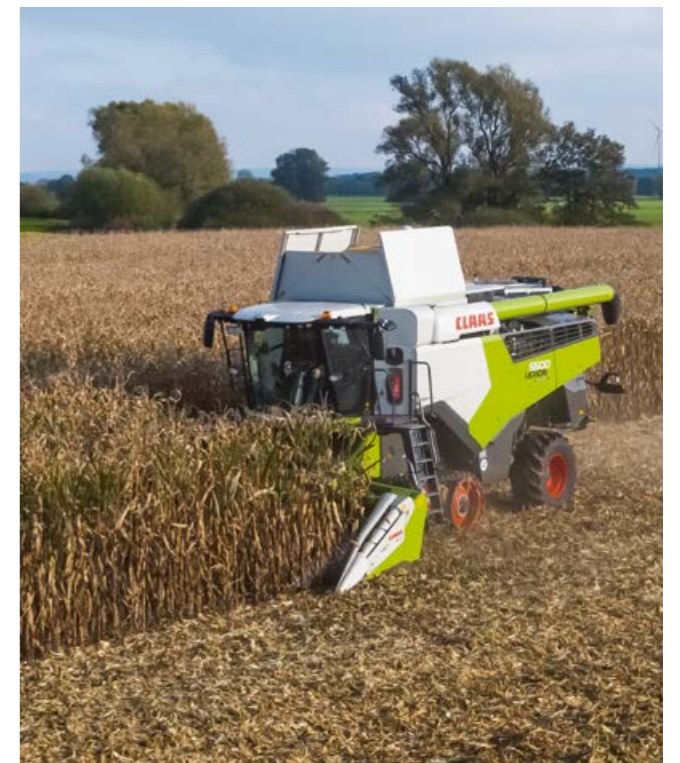

AUTO PILOT.

Dos palpadores digitales en la unidad de ordeño definen la posición de la cosechadora, la llevan automáticamente por las hileras de maíz, asegurando con ello la posición óptima. Así AUTO PILOT logra un incremento del rendimiento y aumenta la rentabilidad.

Sus ventajas.

- Gran seguridad de funcionamiento, independientemente de las condiciones de visibilidad
- Aprovechamiento óptimo de toda la anchura de trabajo
- Aumento del rendimiento de campaña
- Gran descarga para el operario, permitiendo una mayor concentración en el proceso de trilla



Estribos palpadores AUTO PILOT

Remolques de transporte de CLAAS – tanto en carreteras, en caminos rurales o en caminos entre parcelas. Un cambio rápido y sencillo, también entre terrenos muy distanciados, es posible sin problemas.

Las ventajas de un vistazo:

- Remolque de transporte disponible de fábrica
- Velocidad de transporte de hasta 40 km/h
- Caja de transporte integrada
- Remolque de transporte de 2 ejes con eje trasero articulado

Remolque de transporte de 1 eje.

Los remolques de transporte de 1 eje están disponibles para los cabezales 770 a 370.

- Disponibles opcionalmente frenados con 25 km/h o 40 km/h o sin frenos
- Es posible colocar sin ningún problema el mecanismo de corte con las cuchillas de colza

También está disponible opcionalmente de fábrica:

- Iluminación de los contornos
- Lanza regulable en altura

Remolque de transporte de 2 ejes.

Los remolques de transporte de 2 ejes están disponibles para los cabezales 1230 a 770.

- Disponibles opcionalmente frenados con 25 km/h o 40 km/h o sin frenos
- Los cabezales SUNSPEED, CORIO CONSPEED y CORIO se pueden transportar sin problemas con el remolque de transporte, montando unos soportes especiales
- Es posible colocar sin ningún problema el mecanismo de corte con las cuchillas de colza

También está disponible opcionalmente de fábrica:

- Iluminación de los contornos



CORIO 1275 C en un remolque de transporte de 2 ejes.



Caja de transporte con cerradura para el equipamiento de colza.

Remolque de transporte de 2 ejes con eje trasero articulado.

Los nuevos remolques de transporte de 2 ejes con dirección a las 4 ruedas están disponibles para los cabezales 1230 a 930.

- Las mejores características de seguimiento en curvas
- Gran estabilidad de avance
- Disponibles opcionalmente frenados con 25 km/h o 40 km/h o sin frenos
- El eje delantero tiene un soporte pivotante, pudiendo adaptarse así de forma óptima a las irregularidades del suelo
- Los cabezales SUNSPEED, CORIO CONSPEED y CORIO se pueden transportar sin problemas con el remolque de transporte, montando unos soportes especiales
- Es posible colocar sin ningún problema el mecanismo de corte con las cuchillas de colza

También está disponible opcionalmente de fábrica:

- Neumáticos de repuesto
- Luz omnidireccional
- Iluminación LED
- Iluminación de los contornos
- Lanza corta o larga

Caja de transporte.

Una caja de transporte con cerradura, en todos los remolques de transporte, permite guardar con seguridad las cuchillas de colza.

Matriz de mecanismos de corte.

Cabezal	LEXION 8000			LEXION 7000				LEXION 6000				LEXION 5000		
	8900	8800	8700	7700	7600	7500	7400	6900	6800	6700	6600	5500	5400	5300
Mecanismos de corte CERIO														
CERIO 930	■	■	■	■	■	■	■	■	■	■	■	■	■	■
CERIO 770	■	■	■	■	■	■	■	■	■	■	■	■	■	■
CERIO 680	■	■	■	■	■	■	■	■	■	■	■	■	■	■
CERIO 620	-	-	-	■	■	■	■	■	■	■	■	■	■	■
CERIO 560	-	-	-	■	■	■	■	■	■	■	■	■	■	■
Mecanismos de corte estándar														
C 490	-	-	-	-	-	-	-	-	-	-	-	-	-	-
C 450	-	-	-	-	-	-	-	-	-	-	-	-	-	-
C 430	-	-	-	-	-	-	-	-	-	-	-	-	-	-
C 420	-	-	-	-	-	-	-	-	-	-	-	-	-	-
C 370	-	-	-	-	-	-	-	-	-	-	-	-	-	-
Mecanismos de corte VARIO														
VARIO 1380	■ ¹	■ ¹	-	-	-	-	-	-	-	-	-	-	-	-
VARIO 1230	■	■	■	■	■	■	■	■ ¹	■ ¹	■ ¹	-	-	-	-
VARIO 1080	■	■	■	■	■	■	■	■	■	■	■	-	-	-
VARIO 930	■	■	■	■	■	■	■	■	■	■	■	■	■	■
VARIO 770	■	■	■	■	■	■	■	■	■	■	■	■	■	■
VARIO 680	■	■	■	■	■	■	■	■	■	■	■	■	■	■
VARIO 620	-	-	-	■	■	■	■	■	■	■	■	■	■	■
VARIO 560	-	-	-	-	-	-	-	■	■	■	■	■	■	■
VARIO 500	-	-	-	-	-	-	-	■	■	■	■	■	■	■
Mecanismos de corte MAXFLEX														
MAXFLEX 930	■	■	■	■	■	■	■	■	■	■	■	■	■	■
MAXFLEX 770	■	■	■	■	■	■	■	■	■	■	■	■	■	■
MAXFLEX 680	-	-	-	-	-	-	-	■	■	■	■	■	■	■
MAXFLEX 620	-	-	-	-	-	-	-	■	■	■	■	■	■	■
MAXFLEX 560	-	-	-	-	-	-	-	■	■	■	■	■	■	■
Mecanismos de corte CONVIO FLEX														
CONVIO FLEX 1380	■	■	-	-	-	-	-	■ ¹	■ ¹	-	-	-	-	-
CONVIO FLEX 1230	■	■	■	■	■	■	■	■ ¹	■ ¹	■ ¹	-	-	-	-
CONVIO FLEX 1080	■	■	■	■	■	■	■	■	■	■	■	-	-	-
CONVIO FLEX 930	■	■	■	■	■	■	■	■	■	■	■	-	-	-
CONVIO FLEX 770	■	■	■	■	■	■	■	■	■	■	■	■	■	■
Mecanismos de corte CONVIO														
CONVIO 1380	■	■	■	■	■	■	■	■ ¹	■ ¹	-	-	-	-	-
CONVIO 1230	■	■	■	■	■	■	■	■ ¹	■ ¹	■ ¹	-	-	-	-
CONVIO 1080	■	■	■	■	■	■	■	■	■	■	■	-	-	-
CONVIO 930	■	■	■	■	■	■	■	■	■	■	■	-	-	-
CONVIO 770	■	■	■	■	■	■	■	■	■	■	■	■	■	■
Mecanismos de corte plegables														
C 540	-	-	-	■	■	■	■	■	■	■	■	■	■	■
C 450	-	-	-	-	-	-	-	■	■	■	■	■	■	■

■ recomendado □ no recomendado - no disponible

¹ Solo TERRA TRAC

Cabezal	TRION 700				TRION 600			TRION 500		TUCANO 300	AVERO		DOMINATOR
	750	730	720	710	660	650	640	530	520	320	240	160	130
Mecanismos de corte CERIO													
CERIO 930	■	■	■	■	■	■	□	-	-	-	-	-	-
CERIO 770	■	■	■	■	■	■	■	□	□	□	-	-	-
CERIO 680	■	■	■	■	■	■	■	■	■	■	□	□	-
CERIO 620	-	■	■	■	■	■	■	■	■	■	□	□	-
CERIO 560	-	■	■	■	■	■	■	■	■	■	■	■	-
Mecanismos de corte estándar													
C 490	□	□	□	□	□	□	■	■	■	■	■	■	-
C 450	-	-	-	-	-	-	-	-	-	-	-	-	■
C 430	□	□	□	□	□	□	■	■	■	■	■	■	-
C 420	-	-	-	-	-	-	-	-	-	-	-	-	■
C 370	□	□	□	□	□	□	□	□	□	□	■	■	-
Mecanismos de corte VARIO													
VARIO 1380	-	-	-	-	-	-	-	-	-	-	-	-	-
VARIO 1230	■	-	-	-	-	-	-	-	-	-	-	-	-
VARIO 1080	■	■	-	-	-	-	-	-	-	-	-	-	-
VARIO 930	■	■	■	■	■	■	□	-	-	-	-	-	-
VARIO 770	■	■	■	■	■	■	■	□	□	□	-	-	-
VARIO 680	■	■	■	■	■	■	■	■	■	■	■	-	-
VARIO 620	■	■	■	■	■	■	■	■	■	■	□	-	-
VARIO 560	■	■	■	■	■	■	■	■	■	■	■	■	-
VARIO 500	■	■	■	■	■	■	■	■	■	■	■	■	-
Mecanismos de corte MAXFLEX													
MAXFLEX 930	■	■	■	■	■	■	-	-	-	-	-	-	-
MAXFLEX 770	■	■	■	■	■	■	■	□	□	□	-	-	-
MAXFLEX 680	■	■	■	■	■	■	■	■	■	■	■	-	-
MAXFLEX 620	□	□	■	■	■	■	■	■	■	■	■	-	-
MAXFLEX 560	□	□	■	■	■	■	■	■	■	■	■	-	-
Mecanismos de corte CONVIO FLEX													
CONVIO FLEX 1380	-	-	-	-	-	-	-	-	-	-	-	-	-
CONVIO FLEX 1230	□	□	□	-	-	-	-	-	-	-	-	-	-
CONVIO FLEX 1080	■	■	□	-	-	-	-	-	-	-	-	-	-
CONVIO FLEX 930	■	■	■	□	□	□	-	-	-	-	-	-	-
CONVIO FLEX 770	■	■	■	■	■	■	■	■	■	■	■	-	-
Mecanismos de corte CONVIO													
CONVIO 1380	-	-	-	-	-	-	-	-	-	-	-	-	-
CONVIO 1230	□	□	□	-	-	-	-	-	-	-	-	-	-
CONVIO 1080	■	■	□	-	-	-	-	-	-	-	-	-	-
CONVIO 930	■	■	■	-	□	□	-	-	-	-	-	-	-
CONVIO 770	■	■	■	■	■	■	■	■	■	■	■	-	-
Mecanismos de corte plegables													
C 540	■	■	■	■	■	■	■	■	■	■	■	-	-
C 450	□	□	□	□	■	■	■	■	■	■	■	■	-

Por favor tenga en cuenta que las recomendaciones no son válidas para todas las regiones. Se tienen que cumplir los códigos nacionales de circulación. Debido a diferentes condiciones climáticas o procesos de cultivo, puede variar la matriz de cabezales. La disponibilidad de los diferentes modelos de cosechadora depende de la normativa para emisiones vigente en el país en cuestión y puede variar dependiendo del país.

Cabezal	LEXION 8000			LEXION 7000				LEXION 6000				LEXION 5000		
	8900	8800	8700	7700	7600	7500	7400	6900	6800	6700	6600	5500	5400	5300
CORIO de 12 hileras														
CORIO 1275 C CONSPEED	■	■	■	■	■	■	■	■	■	■ ¹	–	–	–	–
CORIO 1270 C CONSPEED	■	■	■	■	■	■	■	■	■	■ ¹	–	–	–	–
CORIO de 8 hileras														
CORIO 890 CONSPEED	■	■	■	■	■	■	■	■	■	■	■	■	■	■
CORIO 880 FC CONSPEED	■	■	■	■	■	■	■	■	■	■	■	■	–	–
CORIO 880 FC	■	■	■	■	■	■	■	■	■	■	■	■	–	–
CORIO 875 C CONSPEED	■	■	■	■	■	■	■	■	■	■	■	■	■	■
CORIO 875 FC CONSPEED	■	■	■	■	■	■	■	■	■	■	■	■	–	–
CORIO 875 C	■	■	■	■	■	■	■	■	■	■	■	■	■	■
CORIO 875 FC	■	■	■	■	■	■	■	■	■	■	■	■	–	–
CORIO 870 C CONSPEED	■	■	■	■	■	■	■	■	■	■	■	■	■	■
CORIO 870 FC CONSPEED	■	■	■	■	■	■	■	■	■	■	■	■	–	–
CORIO 870 C	■	■	■	■	■	■	■	■	■	■	■	■	■	■
CORIO 870 FC	■	■	■	■	■	■	■	■	■	■	■	■	■	■
CORIO de 6 hileras														
CORIO 690 CONSPEED	–	–	–	–	–	–	–	■	■	■	■	■	■	■
CORIO 680 FC CONSPEED	–	–	–	–	–	–	–	■	■	■	■	■	■	■
CORIO 680 FC	–	–	–	–	–	–	–	■	■	■	■	■	■	■
CORIO 675 C CONSPEED	–	–	–	–	–	–	–	■	■	■	■	■	■	■
CORIO 675 FC CONSPEED	–	–	–	–	–	–	–	■	■	■	■	■	■	■
CORIO 675 C	–	–	–	–	–	–	–	■	■	■	■	■	■	■
CORIO 675 FC	–	–	–	–	–	–	–	■	■	■	■	■	■	■
CORIO 670 C CONSPEED	–	–	–	–	–	–	–	■	■	■	■	■	■	■
CORIO 670 FC CONSPEED	–	–	–	–	–	–	–	■	■	■	■	■	■	■
CORIO 670 C	–	–	–	–	–	–	–	■	■	■	■	■	■	■
CORIO 670 FC	–	–	–	–	–	–	–	■	■	■	■	■	■	■
CORIO de 5 hileras														
CORIO 575 C	–	–	–	–	–	–	–	–	–	–	–	–	–	–
CORIO 570 C	–	–	–	–	–	–	–	–	–	–	–	–	–	–
CORIO de 4 hileras														
CORIO 475 C	–	–	–	–	–	–	–	–	–	–	–	–	–	–
CORIO 470 C	–	–	–	–	–	–	–	–	–	–	–	–	–	–
CORIO 475 C (solo DOMINATOR)	–	–	–	–	–	–	–	–	–	–	–	–	–	■
CORIO 470 C (solo DOMINATOR)	–	–	–	–	–	–	–	–	–	–	–	–	–	■
SWATH UP														
SWATH UP 450	■	■	■	■	■	■	■	■	■	■	■	■	■	■
SUNSPEED														
SUNSPEED 16-70	■	■	■	■	■	■	■	■	■	■	■	–	–	–
SUNSPEED 12-75	■	■	■	■	■	■	■	■	■	■	■	■	■	■
SUNSPEED 12-70	■	■	■	■	■	■	■	■	■	■	■	■	■	■
SUNSPEED 8-75	–	–	–	–	–	–	–	–	–	–	–	–	–	–
SUNSPEED 8-70	–	–	–	–	–	–	–	–	–	–	–	–	–	–

■ recomendado □ no recomendado – no disponible

¹ Solo TERRA TRAC

Cabezal	TRION 700				TRION 600			TRION 500		TUCANO 300	AVERO		DOMINATOR
	750	730	720	710	660	650	640	530	520	320	240	160	130
CORIO de 12 hileras													
CORIO 1275 C CONSPEED	■	□	□	–	–	–	–	–	–	–	–	–	–
CORIO 1270 C CONSPEED	■	□	□	–	–	–	–	–	–	–	–	–	–
CORIO de 8 hileras													
CORIO 890 CONSPEED	■	■	■	■	■	■	■	–	–	–	–	–	–
CORIO 880 FC CONSPEED	■	■	■	–	■	■	■	–	–	–	–	–	–
CORIO 880 FC	■	■	■	–	■	■	■	–	–	–	–	–	–
CORIO 875 C CONSPEED	■	■	■	■	■	■	■	–	–	–	–	–	–
CORIO 875 FC CONSPEED	■	■	■	–	■	■	■	–	–	–	–	–	–
CORIO 875 C	■	■	■	■	■	■	■	–	–	–	–	–	–
CORIO 875 FC	■	■	■	–	■	■	■	–	–	–	–	–	–
CORIO 870 C CONSPEED	■	■	■	■	■	■	■	–	–	–	–	–	–
CORIO 870 FC CONSPEED	■	■	■	–	■	■	■	–	–	–	–	–	–
CORIO 870 C	■	■	■	■	■	■	■	–	–	–	–	–	–
CORIO 870 FC	■	■	■	–	■	■	■	–	–	–	–	–	–
CORIO de 6 hileras													
CORIO 690 CONSPEED	■	■	■	■	■	■	■	■	■	■	–	–	–
CORIO 680 FC CONSPEED	■	■	■	■	■	■	■	■	■	■	–	–	–
CORIO 680 FC	■	■	■	■	■	■	■	■	■	■	–	–	–
CORIO 675 C CONSPEED	■	■	■	■	■	■	■	■	■	■	–	–	–
CORIO 675 FC CONSPEED	■	■	■	■	■	■	■	■	■	■	–	–	–
CORIO 675 C	■	■	■	■	■	■	■	■	■	■	–	–	–
CORIO 675 FC	■	■	■	■	■	■	■	■	■	■	–	–	–
CORIO 670 C CONSPEED	■	■	■	■	■	■	■	■	■	■	–	–	–
CORIO 670 FC CONSPEED	■	■	■	■	■	■	■	■	■	■	–	–	–
CORIO 670 C	■	■	■	■	■	■	■	■	■	■	–	–	–
CORIO 670 FC	■	■	■	■	–	–	–	–	■	■	–	–	–
CORIO de 5 hileras													
CORIO 575 C	□	□	□	□	■	■	■	■	■	■	■	■	–
CORIO 570 C	□	□	□	□	■	■	■	■	■	■	■	■	–
CORIO de 4 hileras													
CORIO 475 C	–	–	–	–	–	–	–	–	–	–	–	■	■
CORIO 470 C	–	–	–	–	–	–	–	–	–	–	–	■	■
CORIO 475 C (solo DOMINATOR)	–	–	–	–	–	–	–	–	–	–	–	–	■
CORIO 470 C (solo DOMINATOR)	–	–	–	–	–	–	–	–	–	–	–	–	■
SWATH UP													
SWATH UP 450	■	■	■	■	■	■	■	■	■	■	■	–	–
SUNSPEED													
SUNSPEED 16-70	■	■	■	–	–	–	–	–	–	–	–	–	–
SUNSPEED 12-75	■	■	■	■	■	■	■	■	■	■	–	–	–
SUNSPEED 12-70	■	■	■	■	■	■	■	■	■	■	–	–	–
SUNSPEED 8-75	■	■	■	■	■	■	■	■	■	■	■	■	–
SUNSPEED 8-70	■	■	■	■	■	■	■	■	■	■	■	■	–

Por favor tenga en cuenta que las recomendaciones no son válidas para todas las regiones. Se tienen que cumplir los códigos nacionales de circulación. Debido a diferentes condiciones climáticas o procesos de cultivo, puede variar la matriz de cabezales. La disponibilidad de los diferentes modelos de cosechadora depende de la normativa para emisiones vigente en el país en cuestión y puede variar dependiendo del país.

Sus ventajas en resumen.



Mecanismos de corte estándar.

- Acreditada mesa fija del mecanismo de corte
- Para DOMINATOR y AVERO

CERIO.

- Recorrido total de desplazamiento regulable manualmente de 200 mm de la mesa del mecanismo de corte
- Fácil alternativa al mecanismo de corte VARIO
- Adecuado para arroz

VARIO.

- Exclusivo recorrido total de desplazamiento continuo de 700 mm de la mesa del mecanismo de corte
- Un caudal un 10% mayor gracias a la posición adaptable de la mesa
- Plug & Play para colza
- Mesa del mecanismo de corte con chapas de colza integradas
- Adecuado para arroz

MAXFLEX.

- Excelente adaptación al suelo para frutos cercanos al suelo
- Barra de corte flexible de 180 mm con posición fija hidráulica para soja y cereal

CONVIO FLEX / CONVIO.

- Flujo óptimo con AUTOMATIC BELT SPEED
- Aptitud real para multitud de cultivos, para cosechar cereal, colza, soja, gramíneas, etc.
- CONVIO FLEX con 225 mm de recorrido flexible
- Ángulo de paso extremadamente pequeño para unas mínimas pérdidas de cosecha

Mecanismos de corte plegables.

- No hace falta un remolque de transporte adicional
- Anchura de transporte de 3 m
- Plena aptitud AUTO CONTOUR

CORIO CONSPEED / CORIO.

- Diferentes conceptos de ordeño con CORIO CONSPEED y CORIO
- Grandes anchuras de trabajo de 12 a 4 hileras
- Anchuras de hilera de 90, 80, 75 y 70 cm
- Disponibles kits para la cosecha de girasoles

SUNSPEED.

- Cosecha exclusiva de las cabezas de girasol sin tallos - concepto de cosecha sin tallos
- Grandes anchuras de trabajo de 16 a 8 hileras

SWATH UP.

- Óptimas características de trilla de hileras
- Cabezal universal para diferentes tipos de cultivos
- Limpia recogida de hileras

Equipamiento.

- Automatismo del molinete y VARIO
- Guiado automático del cabezal con CONTOUR, AUTO CONTOUR y MULTI CONTOUR
- Ajuste automático
- Sistemas de autoguiado
- Modo automático de reposo y de transporte
- Posición automática de trabajo

		Mecanismos de corte CONVIO FLEX / CONVIO					Mecanismos de corte VARIO					Mecanismos de corte CERIO					Mecanismos de corte estándar					Mecanismos de corte plegables					
		1380	1230	1080	930	770	1380	1230	1080	930	770	680	620	560	500	930	770	680	620	560	C 490	C 450 ¹	C 430	C 420 ¹	C 370	C 540	C 450
Anchura de corte efectiva	mm	13868	12344	10820	9296	7772	13790	12270	10740	9220	7696	6781	6172	5562	4953	9220	7696	6781	6172	5562	4920	4550	4320	4240	3710	5460	4550
Anchura de corte efectiva	Pies	45,50	40,50	35,50	30,50	25,50	45,25	40,25	35,25	30,25	25,25	22,25	20,25	18,25	16,25	30,25	25,25	22,25	20,25	18,25	16,14	14,93	14,17	13,91	12,17	17,91	14,93
Accionamiento bilateral		●	●	●	○	-	●	●	●	-	-	-	-	-	-	-	-	-	-	-	-	-	-	-	●	●	
Accionamiento unilateral		-	-	-	○	●	-	-	-	●	●	●	●	●	●	●	●	●	●	●	●	●	●	●	●	●	●
Divisor de mies de cereal plegable		○	○	○	○	○	●	●	●	●	●	●	●	●	●	●	●	●	●	●	●	●	●	●	●	●	●
Divisores de mies regulables en altura sin herramientas		●	●	●	●	●	●	●	●	●	●	●	●	●	●	●	●	●	●	●	-	-	-	-	-	-	-
Divisor de mies de colza		○	○	○	○	○	-	-	-	-	-	-	-	-	-	-	-	-	-	-	-	-	-	-	-	-	
Distancia cuchillas - sinfín de alimentación (mín. / máx.)	mm	-	-	-	-	-	493/1134	493/1134	493/1134	493/1134	493/1134	493/1134	493/1134	493/1134	493/1134	579	579	579	579	579	545	560	560	580	545	560	560
Cuchilla dividida		●	●	●	○	-	●	●	●	●	●	●	●	●	●	-	-	-	-	-	-	-	-	-	-	-	-
Cuchilla continua		-	-	-	●	●	-	-	●	●	●	●	●	●	●	●	●	●	●	●	●	●	●	●	●	●	●
Sinfín de alimentación MULTIFINGER		●	●	●	●	●	●	●	●	●	●	●	●	●	●	●	●	●	●	●	●	●	●	●	●	●	●
Soporte del molinete y del sinfín dividido		●	●	●	-	-	●	●	●	-	-	-	-	-	-	-	-	-	-	-	-	-	-	-	-	-	-
Soporte del molinete y del sinfín continuo		-	-	-	●	●	-	-	●	●	●	●	●	●	●	●	●	●	●	●	●	●	●	●	●	●	●
Levantadores de mies		●	●	●	●	●	●	●	●	●	●	●	●	●	●	●	●	●	●	●	●	●	●	●	●	●	●
Flexibilidad vertical de la sierra	mm	225/-	225/-	225/-	225/-	225/-	-	-	-	-	-	-	-	-	-	-	-	-	-	-	-	-	-	-	-	-	-
ACTIVE FLOAT		●/-	●/-	●/-	●/-	●/-	-	-	-	-	-	-	-	-	-	-	-	-	-	-	-	-	-	-	-	-	-
Diámetro del sinfín de alimentación (exterior / interior)		660/420	660/420	660/420	660/420	660/420	660/420	660/420	660/420	660/420	660/420	660/420	660/420	660/420	660/420	660/420	660/420	660/420	660/420	660/420	580/380	580/380	580/380	580/380	580/380	580/380	580/380
Cuchillas supletorias		●	●	●	●	●	●	●	●	●	●	●	●	●	●	●	●	●	●	●	●	●	●	●	●	●	●
Recorrido hidráulico de desplazamiento posible	mm	-	-	-	-	-	700	700	700	700	700	700	700	700	-	-	-	-	-	-	-	-	-	-	-	-	-
Recorrido manual de desplazamiento posible	mm	-	-	-	-	-	-	-	-	-	-	-	-	-	200	200	200	200	200	-	-	-	-	-	-	-	-
Profundidad de las cintas laterales	mm	1079,5	1079,5	1079,5	1079,5	1079,5	-	-	-	-	-	-	-	-	-	-	-	-	-	-	-	-	-	-	-	-	-
Profundidad de la bandeja	mm	1329	1329	1329	1329	1329	-	-	-	-	-	-	-	-	-	-	-	-	-	-	-	-	-	-	-	-	-
Anchura de la cinta central	mm	2000	2000	2000	2000	2000	-	-	-	-	-	-	-	-	-	-	-	-	-	-	-	-	-	-	-	-	
Peso (sin equipamiento de colza)	kg	4600/4550	4350/4300	4050/4000	3510/3425	3000/2935	4679	4395	4112	2989	2557	2334	2224	2093	1941	2824	2419	2140	2040	1926	1300	1080	1120	1000	940	2100	1980

Sistema automático del MC

CONTOUR	-	-	-	-	-	-	-	-	○	○	○	○	○	○	○	○	○	○	○	○	○	○	○	○	○	○	○
AUTO CONTOUR	●	●	●	●	●	○	○	○	○	○	○	○	○	○	○	○	○	○	○	○	○	○	○	○	○	○	○
AUTO FLEX	●/-	●/-	●/-	●/-	●/-	-	-	-	-	-	-	-	-	-	-	-	-	-	-	-	-	-	-	-	-	-	
Posición automática de reposo	●	●	●	●	●	●	●	●	●	●	●	●	●	●	●	●	●	●	●	●	●	●	●	●	●	●	●
Posición automática de trabajo	●	●	●	●	●	●	●	●	●	●	●	●	●	●	●	●	●	●	●	●	●	●	●	●	●	●	●
Reglaje de la fuerza de tiro del molinete	●	●	●	●	●	●	●	●	●	-	-	-	-	-	-	-	-	-	-	-	-	-	-	-	-	-	
Regulación de las revoluciones del molinete	●	●	●	●	●	●	●	●	●	●	●	●	●	●	●	●	●	●	●	●	●	●	●	●	●	●	●
Automatismo de la altura del molinete	●	●	●	●	●	●	●	●	●	●	●	●	●	●	●	●	●	●	●	●	●	●	●	●	●	●	●
Automatismo de la horizontal del molinete	●	●	●	●	●	●	●	●	●	●	●	●	●	●	-	-	-	-	-	-	-	-	-	-	-	-	
Automatismo de la mesa	-	-	-	-	-	●	●	●	●	●	●	●	●	●	-	-	-	-	-	-	-	-	-	-	-	-	
AUTOMATIC BELT SPEED	○	○	○	○	○	-	-	-	-	-	-	-	-	-	-	-	-	-	-	-	-	-	-	-	-	-	
LASER PILOT	○	○	○	○	○	○	○	○	○	○	○	○	○	○	○	○	○	○	○	○	○	○	○	○	○	○	

Equipamiento de arroz

Protección antidesgaste del sinfín de alimentación	-	-	-	-	-	-	-	-	○	○	○	○	○	○	○	○	○	○	○	○	○	○	○	○	○	○	○
Sistema de corte de arroz	-	-	-	-	-	-	-	-	○	○	○	○	○	○	○	○	○	○	○	○	○	○	○	○	○	○	○
Sistema de cuchillas dobles	-	-	-	-	-	-	-	-	-	-	-	-	-	-	-	-	-	-	-	○	○	○	○	○	○	○	

Equipamiento de colza

Cuchillas de colza	○	○	○	○	○	○	○	○	○	○	○	○	○	○	-	-	-	-	-	-	-	-	-	-	-	-
Chapas de colza	-	-	-	-	-	●	●	●	●	●	●	●	●	●	-	-	-	-	-	-	-	-	-	-	-	-
Distancia cuchilla - sinfín de alimentación	mm	-	-	-	-	-	1134	1134	1134	1134	1134	1134	1134	1134	-	-	-	-	-	-	-	-	-	-	-	-
Recorrido posible de desplazamiento con equipamiento de colza		-	-	-	-	-	700	700	700	150	150	150	150	150	-	-	-	-	-	-	-	-	-	-	-	-
Sinfín transportador	○	○	○	○	○	-	-	-	-	-	-	-	-	-	-	-	-	-	-	-	-	-	-	-	-	-
Elevación de la pared trasera	●	●	●	●	●	-	-	-	-	-	-	-	-	-	-	-	-	-	-	-	-	-	-	-	-	-

¹ Solo DOMINATOR

Cabezales		Mecanismos de corte MAXFLEX				
		930	770	680	620	560
Anchura de corte efectiva	mm	9220	7696	6781	6172	5563
Anchura de corte efectiva	Pies	30,25	25,25	22,25	20,25	18,25
Accionamiento bilateral		-	-	-	-	-
Accionamiento unilateral		●	●	●	●	●
Flexibilidad vertical de la sierra	mm	180	180	180	180	180
Cuchilla dividida		-	-	-	-	-
Cuchilla continua		●	●	●	●</	

Cabezales	CORIO CONSPEED 12 hileras		CORIO CONSPEED 8 hileras						CORIO CONSPEED 6 hileras						CORIO 8 hileras					CORIO 6 hileras					CORIO 5 hileras		CORIO 4 hileras				
	1275 C	1270 C	890	880 FC	875 C	875 FC	870 C	870 FC	690	680 FC	675 C	675 FC	670 C	670 FC	880 FC	875 C	875 FC	870 C	870 FC	680 FC	675 C	675 FC	670 C	670 FC	575 C	570 C	475 C	470 C	475 C ¹	470 C ¹	
Cantidad de hileras	12	12	8	8	8	8	8	8	6	6	6	6	6	6	8	8	8	8	8	6	6	6	6	6	5	5	4	4	4	4	
Ancho de hilera	cm	75	70	90	80	75	75	70	70	90	80	75	75	70	70	80	75	75	70	70	80	75	75	70	70	75	70	75	70	75	70
Posición de transporte – fija		●	●	●	–	●	–	●	–	●	–	●	–	●	–	●	–	●	–	–	●	–	●	–	●	●	●	●	●	●	●
Posición de transporte – plegable		–	–	–	●	–	●	–	●	–	●	–	●	–	●	–	●	–	●	●	–	●	–	●	–	–	–	–	–	–	–
Picador horizontal		●	●	●	●	●	●	●	●	●	●	●	●	●	●	●	●	●	●	●	●	●	●	●	●	●	●	●	●	●	●
Anchura de trabajo	m	9,78	8,63	7,17	6,53	6,18	6,18	5,83	5,83	5,37	4,93	4,68	4,68	4,43	4,43	6,53	6,18	6,18	5,83	5,83	4,93	4,68	4,68	4,43	4,43	3,93	3,73	3,18	3,03	3,18	3,03
Anchura de transporte	m	9,78	8,63	7,17	3,35	6,18	3,00	5,83	3,00	5,37	3,35	4,68	3,00	4,43	3,00	3,35	6,18	3,00	5,83	3,00	3,35	4,68	3,00	4,43	3,00	3,93	3,73	3,18	3,03	3,18	3,03
Dobladores de tallos		●	●	●	●	●	●	●	●	●	●	●	●	●	●	●	●	●	●	●	●	●	●	●	●	●	●	●	●	●	●
Kit de montaje MONTANA		○	○	○	○	○	○	○	○	○	○	○	○	○	○	○	○	○	○	○	○	○	○	○	○	○	○	○	○	○	○
Kit para girasoles		○	○	○	○	○	○	○	○	○	○	○	○	○	○	○	○	○	○	○	○	○	○	○	○	○	○	○	○	○	○
Elevación capotas		○	○	○	○	○	○	○	○	○	○	○	○	○	○	○	○	○	○	○	○	○	○	○	○	○	○	○	○	○	○
Sinfines de maíz tumbado		○	○	○	○	○	○	○	○	○	○	○	○	○	○	○	○	○	○	○	○	○	○	○	○	○	○	○	○	○	○
Kit contracuchilla		●	●	●	●	●	●	●	●	●	●	●	●	●	●	●	●	●	●	●	●	●	●	●	●	●	●	●	●	●	●
Rueda dentada para el sinfín de alimentación para el incremento del régimen de revoluciones		○	○	○	○	○	○	○	○	○	○	○	○	○	○	○	○	○	○	○	○	○	○	○	○	○	○	○	○	○	○
Reglaje electrohidráulico de las placas de ordeño		●	●	●	●	●	●	●	●	●	●	●	●	●	●	●	●	●	●	●	●	●	●	●	●	●	●	●	●	●	●
Protección antisalpicaduras de los sinfines de alimentación		●	●	●	●	●	●	●	●	●	●	●	●	●	○	○	○	○	○	○	○	○	○	○	○	○	○	○	○	○	○
Protección para el transporte por carretera incl. iluminación y barra protectora		–	–	–	●	–	●	–	●	–	●	–	●	–	●	–	●	–	●	●	–	●	–	●	–	–	–	–	–	–	–
Soporte para el remolque de transporte		○	○	○	–	○	–	○	–	○	–	○	–	○	–	○	–	○	–	–	○	–	○	–	○	○	○	○	○	○	○
Peso	kg	3820	3700	3750	2990	2590	2910	2510	2855	2150	2355	2030	2295	2030	2295	3110	2710	3030	2630	2950	2445	2120	2385	2120	2385	1770	1770	1475	1475	1460	1460
Sistema automático del MC																															
AUTO CONTOUR		○	○	○	○	○	○	○	○	○	○	○	○	○	○	○	○	○	○	○	○	○	○	○	○	○	○	○	○	○	
AUTO PILOT		○	○	○	○	○	○	○	○	○	○	○	○	○	○	○	○	○	○	○	○	○	○	○	○	○	○	○	○	○	

¹ Solo para DOMINATOR 130



CLAAS KGaA mbH
Mühlenwinkel 1
33428 Harsewinkel
Deutschland
Tel. +49 5247 12-0
claas.com