



Segadoras de tambores

CORTO





<b>El mundo de CLAAS</b>	<b>4</b>
<b>Sumario de productos</b>	<b>6</b>
<b>Técnica para profesionales</b>	<b>8</b>
Tambor segador	10
Descarga ACTIVE FLOAT	12
Detalles confortables	14
<b>La mejor calidad de forraje</b>	<b>16</b>
<b>Segadoras frontales</b>	<b>18</b>
CORTO 3200 F PROFIL	20
CORTO 310 F / 285 F	24
<b>Segadoras traseras</b>	<b>26</b>
CORTO 3200 CONTOUR	28
CORTO 220 / 190	32
<b>Salva-Animales</b>	<b>34</b>
<b>CLAAS Service &amp; Parts</b>	<b>36</b>
<b>Datos técnicos</b>	<b>38</b>

Todos los eslabones de la cadena de cosecha son importantes. Especialmente el primero.

El mundo de CLAAS.

Amamos nuestro trabajo. Porque nos presenta grandes retos. Porque nos exige dar lo mejor de nosotros. Cada día algo nuevo. Cada parcela es distinta. Para cada reto necesitamos, por lo tanto, la solución adecuada. Desde las jugosas praderas en los diques de la Frisia oriental hasta las praderas de los valles en el Trentino italiano. En todas las partes del mundo.

La CORTO está acostumbrada a los retos. Está perfectamente preparada a irregularidades del suelo, pendientes o humedad. El corte es limpio, siempre. En cualquier situación. El resultado es el correcto. Así amamos nuestro trabajo.

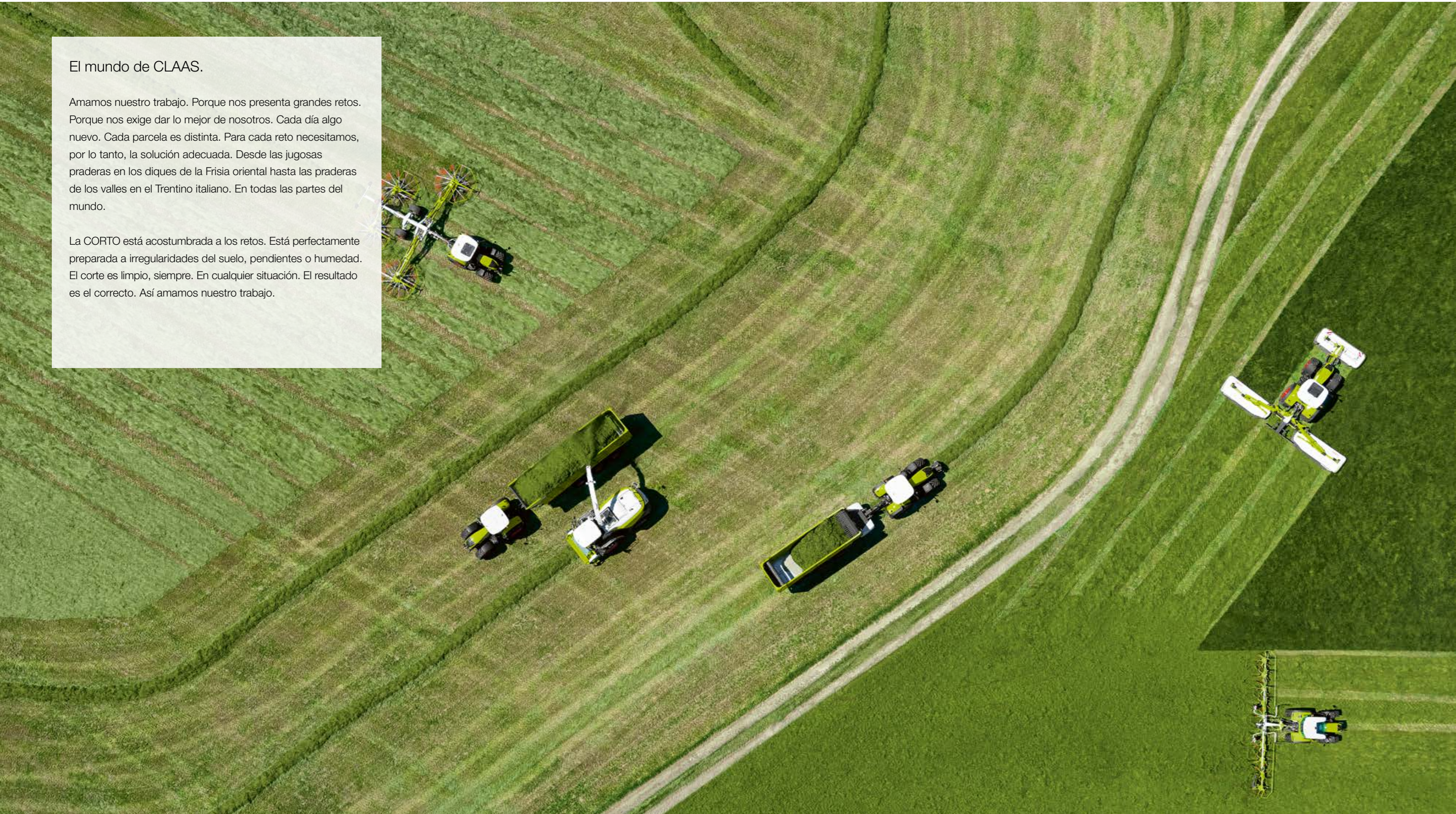

# Hacer un corte limpio. Con la CORTO.



Segadoras frontales.

Adaptación tridimensional al suelo de la unidad segadora:

PROFIL



Serie F



3200 F PROFIL

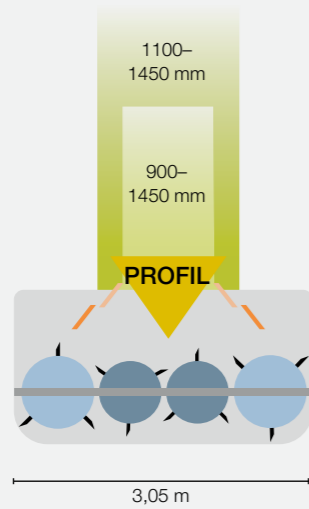

310 F

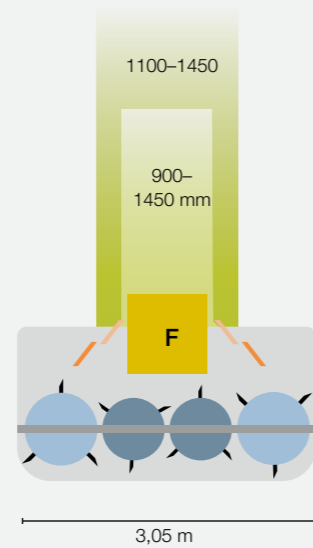

285 F

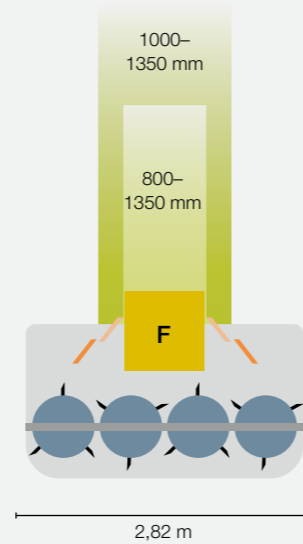

3200 CONTOUR

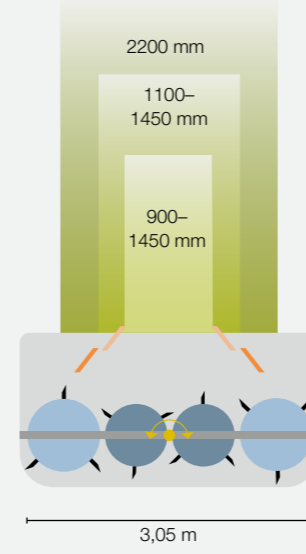

220

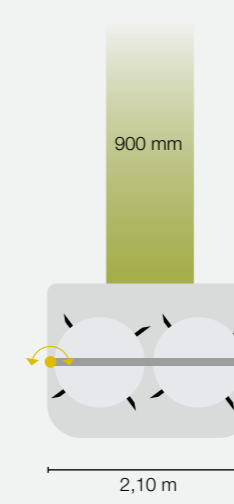

190

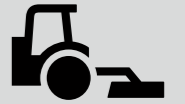
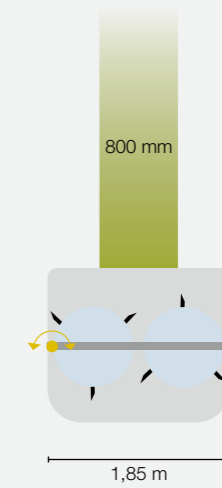

Segadoras traseras.  
Adaptación al suelo de la unidad segadora.

Enganche central

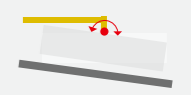

Enganche lateral



## Leyenda

- Anchura de hilera sin discos hileradores
- Acoplamiento
- Anchura de hilera con 1 par de discos hileradores
- Cuchilla
- Anchura de hilera con 2 pares de discos hileradores
- 1. par de discos hileradores
- Diámetro de los platos 730 mm
- Diámetro de los platos 850 mm
- Diámetro de los platos 940 mm
- Diámetro de los platos 1060 mm
- 2. par de discos hileradores
- Anchura de trabajo

Informaciones detalladas sobre las variantes de equipamiento específicas según país las encuentra en los datos técnicos del catálogo.

## Técnica inteligente.

Es lógico que nuestros clientes solo quieran trabajar con las mejores máquinas. Para ello, los ingenieros CLAAS se esfuerzan cada día a tope. Nuestras segadoras de discos CORTO logran los mejores resultados de siega – en todas las condiciones.

## El centro de competencia para la cosecha de forraje.

El centro de desarrollo de productos técnicos para la cosecha de forraje en la ubicación de CLAAS en Bad Saulgau es uno de los más modernos del mundo. Nuestros empleados, que se encuentran en la región de praderas más inmensa de Europa, saben exactamente lo que tienen que hacer.

## La tradición tiene futuro.

Nuestros clientes exigen soluciones versátiles que se adapten perfectamente a sus necesidades. Las explotaciones agrícolas crecen y cambian – al igual que nosotros. Queremos mantener lo excelente – y mejorar continuamente todo lo demás.

## El cliente es lo que importa.

La base para nuestro trabajo de desarrollo es la cercanía al cliente. Cada idea, cada deseo, cada crítica es importante para nosotros, para así poderle ofrecer a cada cliente exactamente el producto que necesita. Como especialista en segadoras le damos, por lo tanto, un gran valor a la optimización constante de nuestras segadoras de tambores.



El centro de competencias para la cosecha de forraje de la empresa: La subsidiaria CLAAS Saulgau GmbH. Cuyo centro de desarrollo de la producción ocupa una posición líder mundial en lo que a modernidad se refiere.

Con buenas ideas el trabajo no es menor.  
Pero sí más eficiente.

Tan robusto y al mismo tiempo cuidadoso.

La próxima primavera no tardará en llegar – y con ello la próxima cosecha de hierba. Pero estos meses son especialmente poco constantes en lo que al tiempo se refiere. Para la cosecha se dispone, a veces, de un margen de tiempo muy corto. Por lo tanto, es aún más importante disponer en esta intensiva fase de trabajo de un socio fiable. Capaz de trabajar duro y que además trate cuidadosamente el suelo y la capa de hierba. Y que además logre la mejor calidad. Para que usted esté satisfecho con sus resultados. Y sus animales con el forraje.



# El corazón de la CORTO late con más fuerza: Temporada de cosecha.

- 1 Engranaje cónico siempre lubricado
- 2 Traspaso de fuerza a través de eje hexagonal
- 3 Eje central fijo
- 4 Cambio rápido de cuchillas
- 5 Platos deslizantes con giro libre
- 6 Reglaje continuo de la altura de corte
- 7 Manto del tambor con gran rendimiento transportador.

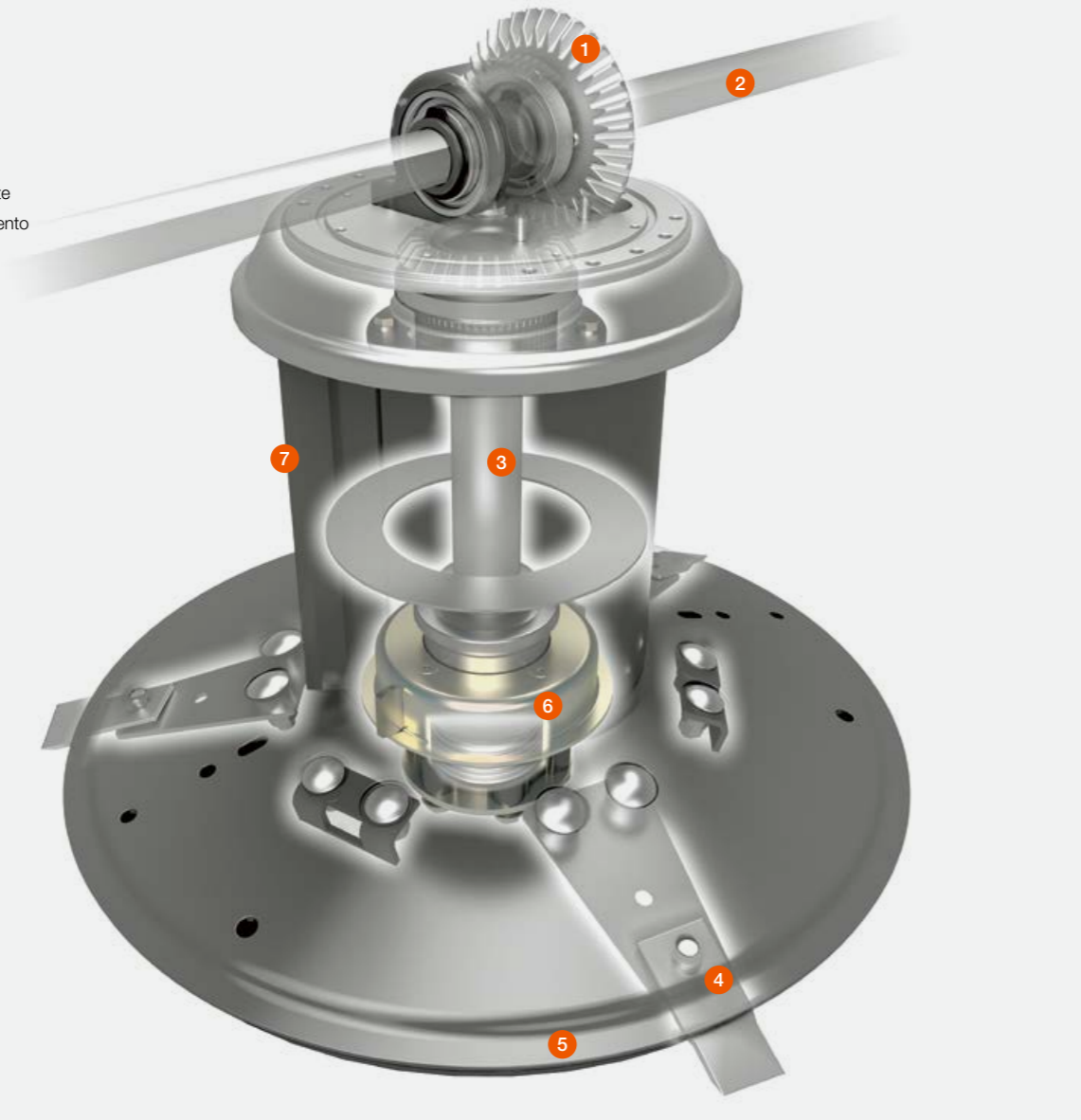

## Accionamiento fiable.

Con la robusta construcción de correas la fuerza es transferida de forma segura y directa. Las cargas punta son amortiguadas elásticamente y se evitan cargas de choque.



## Estable marco del engranaje.

El marco del engranaje resistente a la torsión está atornillado a los tambores a través de una brida extrafuerte, ofreciendo un fácil acceso. La fijación en línea recta permite una transmisión de la fuerza sin pérdidas a las correas.



## Flujo de forraje homogéneo.

Los tambores segadores ofrecen con sus grandes pasos un gran rendimiento transportador y un flujo homogéneo. Con diferentes ayudas opcionales de transporte, el flujo se puede optimizar aún más y adaptar según las existencias.

## Impactante – el tambor segador.

Con nuestras segadoras CORTO le ofrecemos una tecnología fiable, acreditada desde hace mucho tiempo. El traspaso de fuerza a los tambores segadores tiene lugar a través de un eje hexagonal a un engranaje cónico de grandes dimensiones. Éste ofrece una marcha tranquila y está protegido frente a desgaste por una lubricación permanente en baño de aceite. Debido al eje central fijo, los impactos en el tambor de corte se transmiten directamente al bastidor principal.

Con ello, la transmisión está protegida contra cargas por choque. Los platos deslizantes se pueden seguir girando libremente en todo momento – esto protege la capa de hierba y evita ensuciamientos en el forraje. La altura de corte se puede ajustar, dependiendo del modelo, sin escalonamientos o mediante anillos distanciadores. Para el uso en terrenos especialmente húmedos y desnivelados, se puede incrementar la altura de corte en 25 mm adicionales con platos deslizantes.

En la segadora se encuentra todo para descargar sus terrenos.

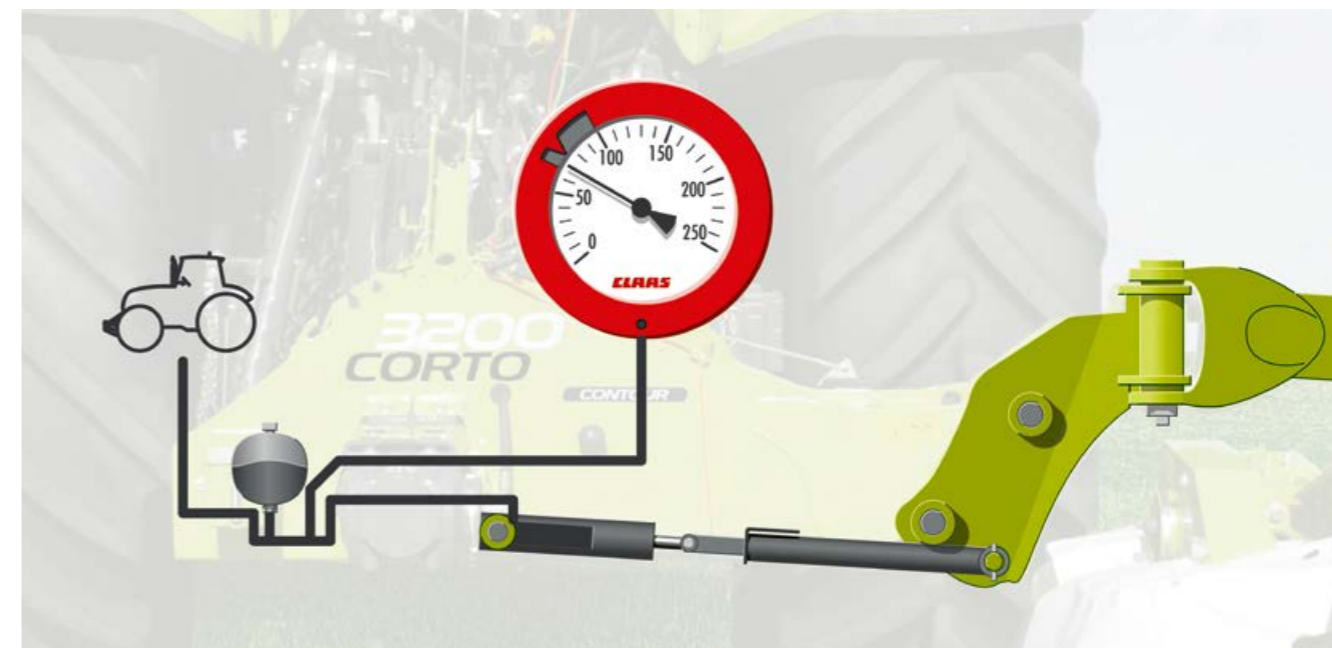

Resistencia a la fricción se convierte en resistencia al rodaje.

En CLAAS todas las segadoras para grandes superficies y todas las segadoras traseras CONTOUR están equipadas de serie con la descarga hidro-neumática ACTIVE FLOAT, para segadoras frontales ACTIVE FLOAT está disponible como opción. La descarga transfiere el peso de la segadora de la capa de hierba al tractor. Además se reducen las fuerzas

laterales de tiro en pendientes, lo que incrementa el confort de conducción y la calidad de trabajo.

Alternativamente a la descarga hidroneumática ACTIVE FLOAT, existe una descarga ajustable de los muelles.

El ajuste correcto.

No existen prácticamente existencias homogéneas. Condiciones diferentes como zonas húmedas o cimbras muy secas requieren reaccionar de forma flexible. ACTIVE FLOAT lo hace posible. Mediante un distribuidor hidráulico de simple efecto usted regula la presión de apoyo de la segadora también durante el trayecto. Un manómetro bien visible desde la cabina muestra el valor ajustado.

Es válida la regla básica para ACTIVE FLOAT.

Tanta descarga como sea posible, no más carga de la necesaria. La descarga total de la segadora es especialmente útil al segar los bordes. La segadora prácticamente flota por encima de las irregularidades y ofrece un corte limpio.



Descarga hidráulica opcional ACTIVE FLOAT para segadoras frontales.



Cilindro ACTIVE FLOAT para la descarga hidráulica de la CORTO 3200 CONTOUR.

# Detalles interesantes que le facilitan el trabajo.



## Calidad en la que puede confiar.

Las segadoras CORTO están construidas de manera que aguantan las mayores cargas de forma permanente, ofreciendo en todo momento la mejor calidad de corte. Para ello ofrecen un fácil manejo y trabajan de forma fiable en todas las condiciones. Todos los trabajos de mantenimiento necesarios se realizan de forma rápida y confortable. El montaje y desmontaje es el menos complicado.



## Montaje confortable.

Diferentes tipos de segadoras requieren soluciones individuales. Así es que, por ejemplo, las segadoras traseras CORTO tienen bandejas de retención dobles y puntos de enganche de diferente altura para facilitar el montaje. Todas las segadoras delanteras se pueden enganchar cómodamente con el triángulo de acoplamiento rápido.

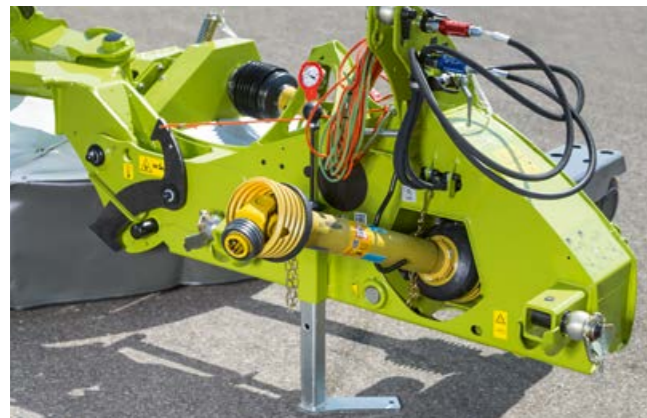

## Siempre ordenado.

Para la mayor satisfacción, también después del trabajo, todas las piezas móviles, como cables, eje cardán, latiguillos hidráulicos o el cable de tiro, tienen un lugar predefinido en la segadora.



## Cambio rápido de cuchillas.

Con la palanca de montaje suministrada se sustituyen las cuchillas rápidamente. Las cuchillas de repuesto se pueden guardar en una caja de cuchillas impermeable. La palanca de montaje y la caja de cuchillas están integradas en la segadora.



## División del peto protector.

Los petos protectores están compuestos por varias partes, de manera que en caso necesario una única parte defectuosa puede ser sustituida de forma rápida y con bajo coste.



## Gracias al plegado de los petos protectores, buen acceso a todas partes.

El mejor acceso a los tambores, para trabajos de limpieza y de mantenimiento, en todos los modelos. Los petos protectores pueden ser fijados de forma segura a un gancho previsto para ello.



## El menor mantenimiento posible.

Las articulaciones de cruceta de los ejes cardán requieren un mantenimiento mínimo con un intervalo de lubricación de 250 h.



## Ama los retos.

Las segadoras de tambores CORTO también logran en pendientes más pronunciadas un corte limpio y garantizan un flujo homogéneo.



# El objetivo diario de nuestras segadoras: Un buen corte y una excelente calidad.



## Ajuste de la altura.

Las segadoras frontales CORTO 3200 F PROFIL están equipadas de serie con un reglaje de la altura de corte sin escalonamientos que funciona con una palanca de montaje. Para la CORTO 310 F y CORTO 285 F está disponible opcionalmente. El reglaje de la altura de corte para las segadoras traseras tiene lugar con el brazo superior. Opcionalmente existe la opción, para todas las segadoras de la serie CORTO, de incrementar la altura de corte en 6 mm con anillos distanciadores o mediante platos de corte alto en 25 mm.

## Por el camino correcto.

Todas las segadoras traseras CORTO están equipadas con pernos regulables de las barras de tiro. Sirven para adaptar el ancho de vía del tractor. Con ello se puede utilizar siempre toda la anchura o ajustar el solapamiento óptimo en combinación con una segadora frontal.

## La situación siempre controlada.

Uno de los grandes puntos fuertes de la CORTO: Versatilidad. Tanto con grandes masas de forraje, existencias húmedas, tumbadas o irregulares, o también suelos irregulares – la segadora siempre hace un corte limpio e hileras homogéneas. Al mismo tiempo es robusta, poco complicada en su manejo y trabaja de forma especialmente silenciosa.

## Hilera homogénea.

Discos hileradores forman con el forraje una hilera homogénea. Dos discos hileradores adicionales, disponibles opcionalmente, reducen aún más la anchura de hilera. Con su enganche individual pueden esquivar obstáculos tridimensionalmente. La anchura de hilera deseada es ajustada confortablemente con una palanca en la segadora.



Reglaje de los discos hileradores con una manipulación.



Anchura de hilera con un o dos pares de discos hileradores.

Avanzando.  
También por terrenos dificultosos.

Nuestros tambores siempre van en cabeza.

Las segadoras frontales CORTO son auténticos multitalentos. Tanto individualmente como en equipo. No existe ningún material de cosecha que sea demasiado húmedo para ellas, ni condiciones demasiado difíciles. Y en lo referente a la adaptación al suelo, los modelos CORTO demuestran de forma impactante lo que significa la flexibilidad.

CORTO 3200 F PROFIL	3,05 m
CORTO 310 F	3,05 m
CORTO 285 F	2,82 m



Siempre en cabeza:  
El profesional que cuida el suelo.



**PROFIL – Adaptación tridimensional al suelo.**

Con la cinemática PROFIL, la CORTO se adapta tridimensionalmente al suelo, y lo hace de forma independiente al movimiento del tractor. La segadora está enganchada en un soporte pivotante, siguiendo así de forma ideal y muy rápida los contornos transversalmente a la dirección de avance.

**Punto de giro cercano al suelo.**

Gracias al punto de giro muy cercano al suelo, está asegurada la adaptación longitudinal. El guiado a poca altura por el suelo evita que entre en el suelo y protege la capa de hierba. Con ello, son posibles velocidades de segado más altas. El resultado: Un corte más homogéneo.



El punto de giro cercano al suelo ofrece una óptima adaptación longitudinal de la segadora.



La combinación de oscilación transversal y longitudinal ofrece una óptima adaptación al suelo.

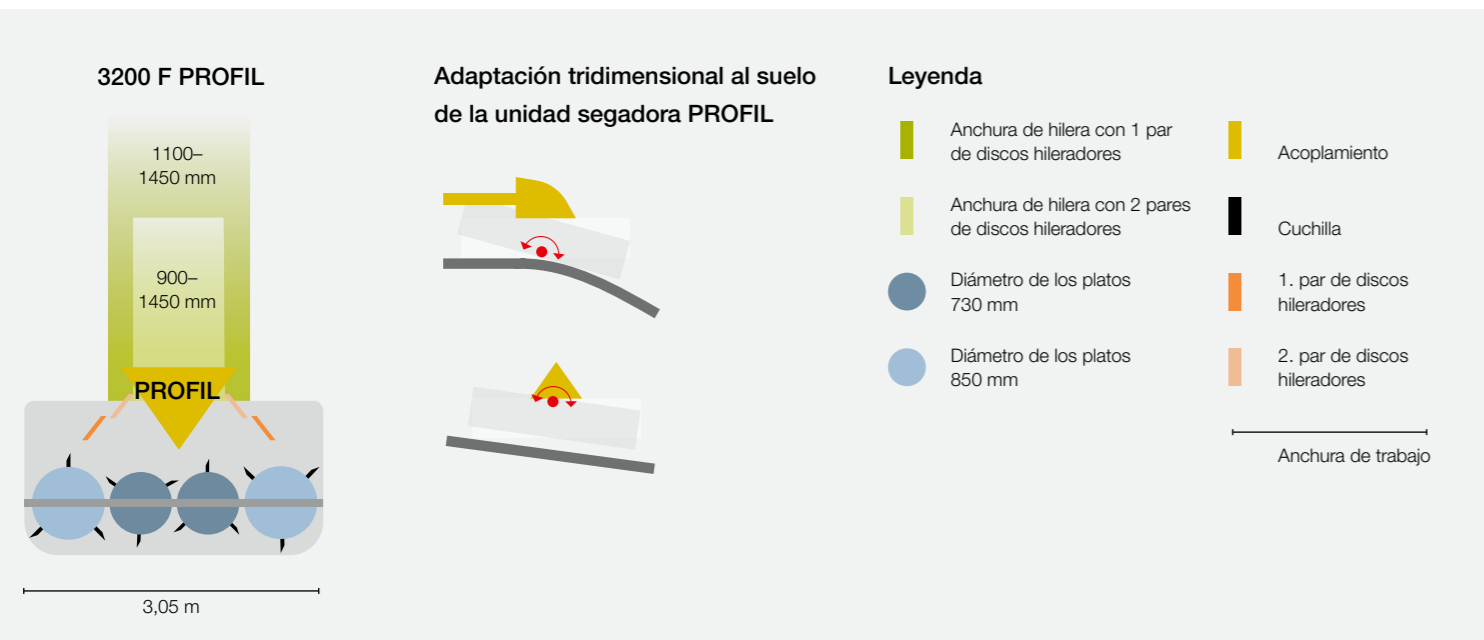

Para usted: Un terreno irregular.  
Para su segadora: Un reto para hacerse valer.



### Una gran descarga: ACTIVE FLOAT.

De una presión constante de apoyo de la segadora se encargan muelles de descarga o la descarga hidroneumática ACTIVE FLOAT, disponible opcionalmente. La presión de descarga actualmente ajustada es mostrada en un manómetro bien visible desde la cabina. La descarga puede ser adaptada en todo momento a las condiciones actuales desde el asiento del operario – también durante el segado.

Así usted evita ensuciamientos del forraje, logrando siempre una calidad de forraje óptima.



### FLEXGUARD – Protección antichoque.

Con la protección antichoque FLEXGUARD, las barras de protección laterales pueden esquivar en todas las direcciones gracias a su suspensión. Así los petos protectores no se dañan en el caso de un choque.



### Confortable mantenimiento.

Para comprobar el tensado de las correas se dispone de una marca visual. En caso necesario se pueden retensar las correas desde fuera, sin que se tenga que abrir la capota.



### Trabajo limpio.

El agricultor Andreas Eldracher de la región montañosa de Algovia, en Alemania, trabaja con una CORTO 3200 F PROFIL combinada con una DISCO 8400 CONTOUR:

"Estaba claro que nos íbamos a comprar nuevamente una CORTO. También el modelo anterior fue una CORTO, con la que trabajamos durante 12 años, disfrutando de una tecnología de segado fiable.

Lo que más me gusta de nuestra CORTO 3200 F PROFIL es el ACTIVE FLOAT. Gracias a este sistema, la segadora sigue cada ondulación sin ningún problema y siega también de forma limpia por cavidades. El flujo convence – ¡las hileras están bien colocadas! En la llanura a veces avanzo incluso más rápido, con hasta 18 km/h. Mi CORTO ofrece siempre un rendimiento excelente y muy buenas hileras, incluso con heno!"

A veces son los más pequeños los que hacen los mayores logros.



**Flujo de forraje homogéneo.**

Cuatro grandes tambores con un efecto transportador homogéneo y dos discos hiladores regulables, forman una hilera estrecha y homogénea. Está disponible opcionalmente un segundo par de discos hiladores con el que la hilera se puede colocar aún más estrecha. Con la construcción compacta, las segadoras frontales CORTO son óptimamente aptas para laderas – pero también para el uso con tractores más bien pequeños, un pickup estrecho o un remolque autocargador.

**Compacta en transporte.**

Las segadoras frontales CORTO se dejan transportar de forma segura, sin que se balanceen. De ello se encarga el centro de gravedad muy cercano al tractor. La anchura de transporte es, gracias a los petos de protección plegables lateralmente, inferior a los 3 m. Con la construcción compacta, el operario tiene una excelente visibilidad de la carretera.

**Una pieza – dos ventajas.**

Con la palanca de ajuste se puede ajustar individualmente la altura de corte para la CORTO 310 F y 285 F y ser adaptada a las más diferentes condiciones. Además la segadora es así asegurada para el transporte.



**Adaptación al suelo en tres dimensiones.**

La cinemática frontal patentada, descargada por resortes, ofrece una óptima adaptación al suelo transversal y longitudinalmente al sentido de avance. Con ello se protege la capa de hierba y se evita un ensuciamiento del forraje. El corte es limpio – por toda la anchura de trabajo. Alternativamente a la descarga por muelles, también está disponible opcionalmente la descarga hidroneumática ACTIVE FLOAT.

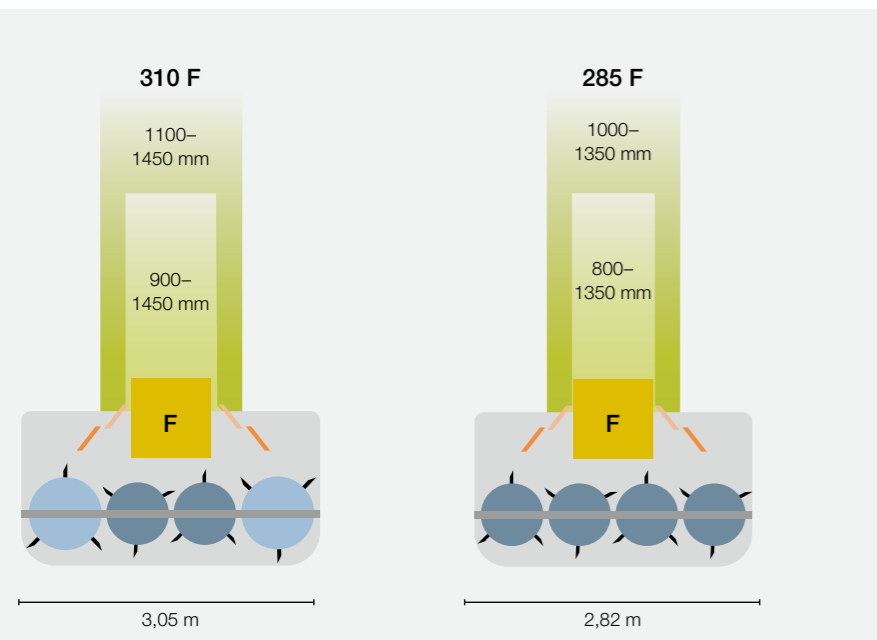

**Adaptación tridimensional al suelo de la unidad segadora de la serie F**

**Legenda**

- Anchura de hilera con 1 par de discos hiladores
- Anchura de hilera con 2 pares de discos hiladores
- Diámetro de los platos 730 mm
- Diámetro de los platos 850 mm
- Acoplamiento
- Cuchilla
- 1. par de discos hiladores
- 2. par de discos hiladores

Anchura de trabajo



**Hay que proteger lo bueno.**

La CORTO no solo destaca por su nuevo diseño, sino también por su funcionalidad. Así es que los bordes de la segadora están provistos de una protección antichoque de goma flexible, para evitar de forma segura huellas de uso.

# ¿Qué hace un socio fiable? Cubrirte las espaldas.

Preparadas cuando usted lo está.

Las segadoras traseras CORTO están siempre preparadas. No importa cuándo. No importa dónde. No importa cómo. Sin condiciones. Se trata de estar preparado cuando el tiempo es el adecuado y ha llegado el momento de cosechar.

CORTO 3200 CONTOUR	3,05 m
CORTO 220	2,10 m
CORTO 190	1,85 m



Un corte corto.  
Con contornos bien definidos, por favor.



**Adaptación individual al tractor.**

Mediante pernos de montaje regulables, la segadora puede ser adaptada individualmente al tractor y a diferentes anchos de vía.

**Construcción sólida.**

Nuestras máquinas destacan con su construcción totalmente estable y muy ordenada. Con sus piezas de construcción robusta, las segadoras están óptimamente equipadas para el trabajo continuo. Para proteger las piezas hidráulicas, éstas están integradas en el chasis dentro de lo posible.

**La mejor adaptación al suelo.**

Las unidades segadoras de la serie CONTOUR están enganchadas en el centro de gravedad, de manera que giran libremente, pudiendo adaptarse a los contornos del suelo. Una marca de flechas en los brazos salientes muestra la altura correcta para el ajuste.

**Bien protegido.**

La segadora CORTO tiene un seguro mecánico antichoque. Mediante la unión inclinada en 15°, la unidad segadora se desplaza hacia atrás y hacia arriba en el caso de un choque. Para continuar la marcha, basta con meter brevemente la marcha atrás.



**Sale airoso de cualquier talud.**

El engranaje en ángulo hace posible un ángulo de segado lo mayor posible. Esto garantiza el uso flexible también al segar taludes.

**Potente accionamiento.**

La máquina es accionada por robustas correas, que amortiguan de forma fiable cargas punta y se encargan de un traspaso constante de la fuerza.

**3200 CONTOUR**

- 2200 mm
- 1100–1450 mm
- 900–1450 mm

3,05 m

**Adaptación al suelo de la unidad segadora con enganche central**

**Leyenda**

- Anchura de hilera sin discos hileradores
- Anchura de hilera con 1 par de discos hileradores
- Anchura de hilera con 2 pares de discos hileradores
- Diámetro de los platos 730 mm
- Diámetro de los platos 850 mm
- Acoplamiento
- Cuchilla
- 1. par de discos hileradores
- 2. par de discos hileradores
- Anchura de trabajo



▶ Todas las funciones de la nueva CORTO las encuentra también en nuestra animación en:

[corto.claas.com](http://corto.claas.com)

Avanzando con seguridad y finalizando la jornada descansado.



### Plegado perfecto.

La segadora es plegada con un cilindro de pistón doble y frenado así suavemente antes de llegar a la posición final. Así se garantiza, también en terrenos desnivelados, un proceso de plegado seguro.

### Posición de transporte: 120°.

La posición de transporte de 120° y el centro de gravedad muy cercano al tractor, ofrecen la mayor estabilidad y una reducida altura de transporte. Mediante la posición inclinada, usted disfruta de una buena visibilidad hacia atrás, usando los retrovisores. El eje trasero recibe una carga homogénea, lo que evita un balanceo durante el trayecto. Así usted también avanza de forma segura y maniobrable por carretera.



### Desenganche fácil.

Con la tapa de descarga se puede desactivar el cilindro ACTIVE FLOAT. Esto permite desenganchar la segadora de forma rápida y sencilla, sin que se tenga que retirar la presión del sistema.



### Buen seguro.

En la posición de transporte, la segadora es además asegurada automáticamente de forma mecánica. Opcionalmente está disponible un seguro hidráulico para el transporte – sin que usted necesite un mando hidráulico adicional.



### Con una manipulación.

La CORTO 3200 CONTOUR está equipada con KENNFIXX®. Con ello es especialmente fácil acoplar y desacoplar latiguillos hidráulicos.



### Bien ordenado.

Opcionalmente está disponible el práctico soporte de estacionamiento con o sin ruedas. Después del trabajo la máquina se deja estacionar ahorrando espacio en la posición de transporte. Cuando no hay mucho espacio, el soporte de estacionamiento con ruedas es ideal. La segadora puede así ser desplazada fácilmente sin tractor.



Dirija su mirada con confianza hacia adelante.  
En la parte trasera todo está en orden.



#### Protección fiable frente a daños por choque.

El seguro antichoque ayuda a evitar daños en la barra de corte. La segadora gira hacia atrás automáticamente al encontrarse con un obstáculo. Para seguir avanzando, solo se tiene que retroceder un poco con el tractor.

#### Ligera como una pluma.

Optionalmente la CORTO 220 y la CORTO 190 pueden ser equipadas también con una amortiguación con muelles. Para ello, cada mitad de la segadora es descargada por uno de los dos muelles en espiral. Mediante el juego interactivo de los muelles, la presión de apoyo es aún mejor repartida por toda la anchura de corte. Así usted saca provecho, incluso en condiciones de trabajo difíciles, de una descarga constante de la segadora y una óptima adaptación al suelo. Ventajas adicionales: Menores resistencias de fricción, cuidado de la capa de hierba y corte homogéneo de todo el terreno.



#### Adaptable.

Para la adaptación al ancho de vía del tractor sirven pernos de montaje regulables. Con ello se puede aprovechar siempre la totalidad de la anchura de trabajo o se puede ajustar el solapamiento óptimo en combinación con una segadora frontal.



#### Un giro, por favor.

Para la circulación por carretera, la segadora es sencillamente girada hacia atrás. En esta posición se puede pasar también sin problemas por entradas bajas y estrechas a fincas. Una pata de apoyo integrada permite un cómodo estacionamiento en posición de transporte, permitiendo aparcar con facilidad la segadora marcha atrás, incluso en edificaciones con poco espacio.



#### Muy alto.

La altura de elevación puede ser adaptada individualmente, mediante diferentes posiciones de inserción, a las barras de tiro. La segadora puede ser opcionalmente equipada con una elevación hidráulica para cabeceros.



#### Libre acceso.

Los petos protectores de amplia apertura ofrecen un cómodo acceso a todos los puntos de mantenimiento.

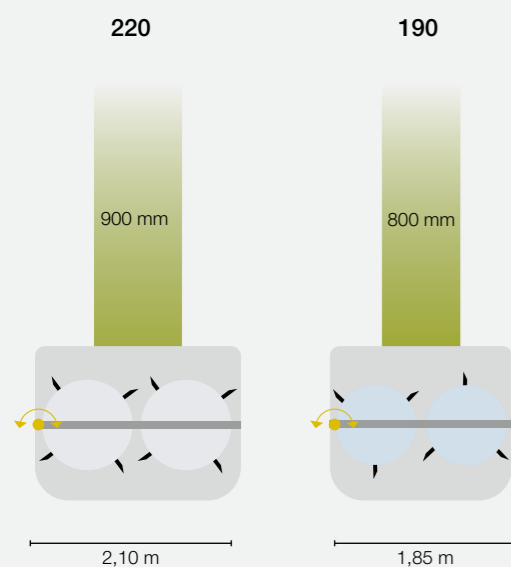

#### Adaptación al suelo de la unidad segadora con enganche lateral



#### Leyenda

- Anchura de hilera sin discos hileradores
- Diámetro de los platos 940 mm
- Diámetro de los platos 1060 mm
- Acoplamiento
- Cuchilla
- Anchura de trabajo

# Protección de los animales salvajes. ¿Qué hacer?

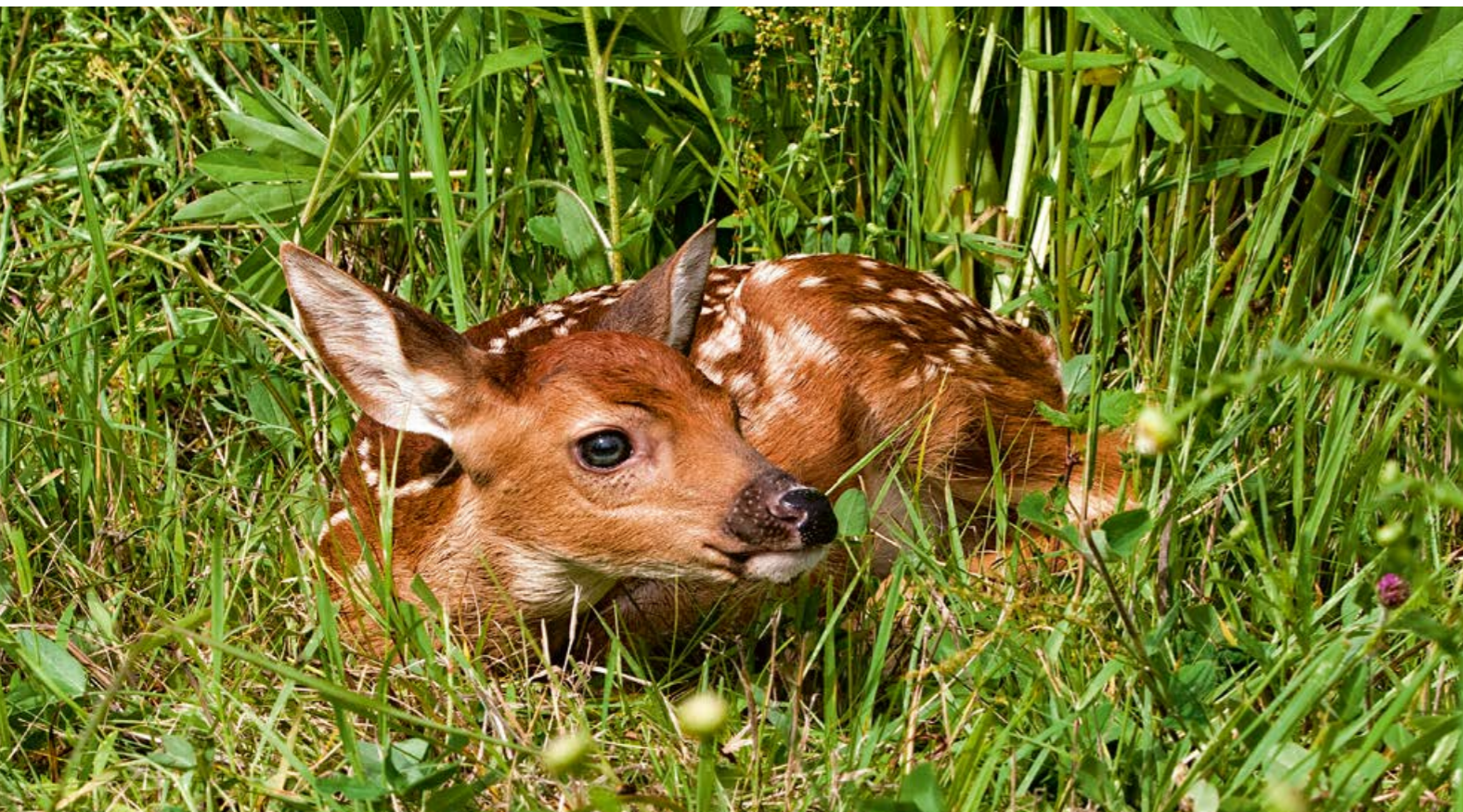

## Cada año en primavera.

Durante los primeros cortes de forraje en los meses de abril a junio, los animales salvajes corren un especial peligro. El instinto natural, p. ej. de los cervatillos, hace que en el caso de ruidos o peligro se agachen y se escondan. Así puede ocurrir que los animales no se vean y sean arrollados por la

segadora. Para proteger de forma activa a los animales salvajes, pero también debido al peligro de botulismo para animales y de la carga psíquica para el operario, existen diferentes opciones para el agricultor y el contratista.

## CLAAS se compromete.

En cooperación con agricultores, científicos y cazadores, CLAAS ha investigado soluciones innovadoras y prácticas para poder localizar mejor animales salvajes. Con la ayuda de cámaras de infrarrojos se analizan las superficies desde el aire, localizando fiablemente a los animales, debido al calor que generan, incluso en la alta maleza.



## Señales acústicas y estímulos visuales.

Las soluciones disponibles para hacer que los animales salvajes se alejen, como por ejemplo mediante señales acústicas o estímulos visuales, deben ser preferiblemente utilizadas la noche antes del segado.

## Búsqueda conjunta.

Algo que suele tener mucho éxito, pero requiere mucho tiempo y personal, es transitar a pie previamente la pradera, junto con el responsable del coto de caza.

## Estrategias de segado.

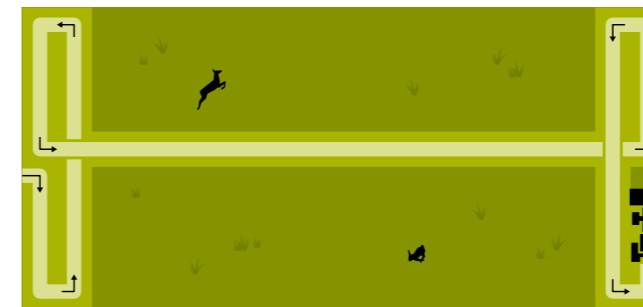

Hacer la primera pasada de segado la noche previa.

Realizar la noche previa ya la primera pasada en las parcelas que deben ser segadas al día siguiente. Con ello se modifica el espacio vital, de manera que las hembras madre se sienten molestadas y se llevan a sus crías a otro lugar.

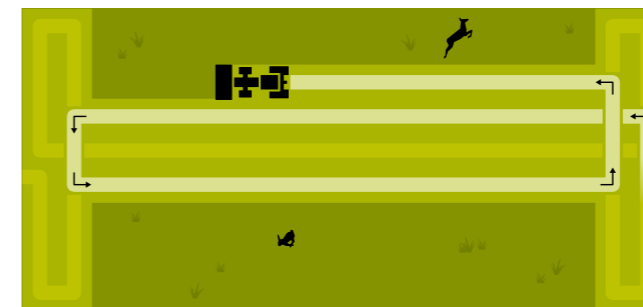

Primero las cabeceras.

Segar en parcelas largas primero las cabeceras. Después segar longitudinalmente hacia fuera. Los animales salvajes pueden huir hacia fuera.

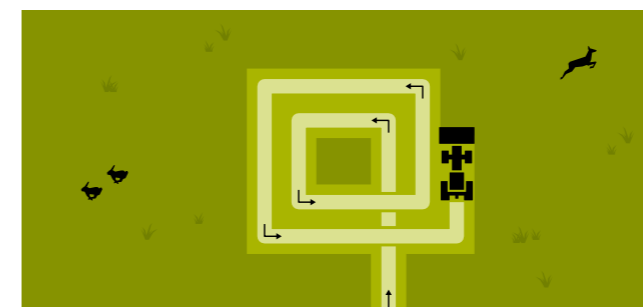

De dentro hacia fuera.

Segar de dentro hacia fuera, así los animales salvajes tienen la opción de huir hacia fuera.

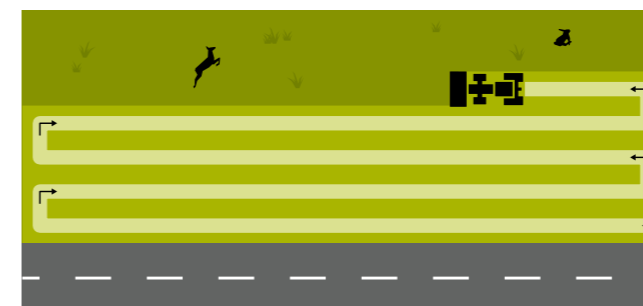

Alejarse de la carretera.

Cuando la parcela es colindante con una carretera: Segar primero el lado pegado a la carretera. Seguir segando apartándose de la carretera para que los animales salvajes no huyan en este sentido.

# Lo que sea necesario. CLAAS Service & Parts.



## Sus expectativas marcan las pautas.

Puede estar seguro: Cuando nos necesita, estamos a su lado. En cualquier lugar. Con rapidez. Con fiabilidad. Cuando es necesario 24 horas al día. Con la solución específica necesaria para su máquina, para su explotación. Lo que sea necesario.

## Piezas y accesorios ORIGINAL.

Especialmente adaptados a su máquina: Piezas de repuesto que encajan perfectamente, consumibles de gran calidad y accesorios útiles. Utilice nuestra amplia gama de productos, a partir de la cual le ofrecemos la solución perfecta para que su máquina pueda ofrecer una seguridad operativa del 100%. Lo que sea necesario.

## Para su explotación: CLAAS FARM PARTS.

CLAAS FARM PARTS le ofrece uno de los programas más completos de piezas de repuesto de diferentes marcas y sectores, para las aplicaciones agrícolas en su explotación. Lo que sea necesario.

## Siempre a la última.

Los concesionarios CLAAS forman parte mundialmente de las empresas mejor capacitadas para tecnología agrícola. Los técnicos están perfectamente cualificados y equipados correctamente con herramientas especiales y de diagnóstico. El servicio CLAAS es sinónimo de un trabajo de calidad que cumple plenamente sus expectativas de profesionalidad y fiabilidad. Lo que sea necesario.

## La seguridad es planificable.

Nuestros productos de servicio le ayudan a incrementar la seguridad operativa de sus máquinas, a minimizar el riesgo de inoperatividad y a calcular con costes fijos. CLAAS MAXI CARE le ofrece una seguridad planificable para su máquina. Lo que sea necesario.

## Desde Hamm en Alemania, hasta cualquier lugar del mundo.

Nuestro almacén central de piezas de repuesto suministra todas las piezas ORIGINAL de forma rápida y fiable a todo el mundo. Su concesionario CLAAS in situ le ofrece en un tiempo mínimo la solución: para su cosecha, para su explotación. Lo que sea necesario.

## Solución de problemas por diagnóstico a distancia: CLAAS TELEMATICS.

CLAAS TELEMATICS une en su máquina dos aspectos importantes: una rápida ayuda por los técnicos de servicio CLAAS y las ventajas económicas para su trabajo, derivadas de una conexión sin cables. Solucionamos los problemas in situ – aunque usted no nos vea. Lo que sea necesario.

El CLAAS Parts Logistics Center en Hamm, Alemania, dispone de más de 155.000 piezas diferentes en una superficie superior a 100.000 m<sup>2</sup>.



Tanto el grande como el pequeño.  
Todos pueden ser profesionales.



CORTO	Segadoras frontales			
		3200 F PROFIL	310 F	285 F
<b>Segadora</b>				
Anchura de trabajo	m	3,05	3,05	2,82
Anchura de transporte	m	3,00	3,00	2,76
Anchura de hilera sin discos hileradores	mm, aprox.	–	–	–
Anchura de hilera con 1 par de discos hileradores	mm, aprox.	1100–1450	1100–1450	1000 – 1350
Anchura de hilera con 2 pares de discos hileradores	mm, aprox.	900–1450	900–1450	800 – 1350
Tambores segadores	cantidad	4	4	4
Cuchillas/tambor	cantidad	3	3	3
Altura de corte habitual	mm	42/30–52*	42	42
Altura de corte con anillo distanciador (+6mm)	mm	48/–	48	48
Altura de corte con platos de corte alto (+25mm)	mm	67/55–77*	67	67
Peso	kg, aprox.	820/830*	750	700
<b>Requerimientos para el tractor</b>				
Categoría de acoplamiento	categoría	II	II	II
Rég. de rev. toma de fuerza	rpm	1000	540/1000	540/1000
Régimen de rev. de la TDF opcional	rpm	–	750	750
Distribuidores hidráulicos		1 x es <sup>(1)</sup> /1 x ed <sup>(2)</sup>	1 x es <sup>(1)</sup>	1 x es <sup>(1)</sup>
Potencia necesaria	kW/CV	51/70	51/70	45/60
<b>Equipamiento</b>				
Descarga elástica		●	●	●
ACTIVE FLOAT		○	○	○
Plato de corte alto		○	○	○
Anillo distanciador		○	○	○
Cambio rápido de cuchillas		●	●	●
Sin discos hileradores		–	–	–
Discos hileradores		●	●	●
Discos hileradores adicionales		○	○	○
Petos protectores plegables hidráulicamente		○	–	–
Empestillamiento hidráulico para el transporte		–	–	–
Elevación hidráulica		–	–	–
Dispositivo de estacionamiento/ruedas		–	–	–
Rótulos de advertencia con iluminación		○	○	○
Espejo doble		○	○	○
Reglaje continuo de la altura de corte		○	○	○

- 1 Para opción ACTIVE FLOAT  
2 Para opción petos protectores hidráulicos  
3 Para opción elevación hidráulica  
\* Tipo subordinado con reglaje continuo de la altura de corte

● Estándar ○ Opcional □ Disponible – No disponible

CLAAS se esfuerza continuamente en adaptar todos sus productos a las necesidades prácticas. Por lo tanto queda reservado el derecho a modificaciones. Las indicaciones y las imágenes deben considerarse aproximadas y pueden contener equipos especiales que no forman parte del suministro de serie. Este catálogo ha sido impreso para su difusión mundial. Referente al equipamiento

CORTO	Segadoras traseras			
		3200 CONTOUR	220	190
<b>Segadora</b>				
Anchura de trabajo	m	3,05	2,10	1,85
Anchura de transporte	m	2,05	1,95	1,80
Anchura de hilera sin discos hileradores	mm, aprox.	2200	900	800
Anchura de hilera con 1 par de discos hileradores	mm, aprox.	1100–1450	–	–
Anchura de hilera con 2 pares de discos hileradores	mm, aprox.	900–1450	–	–
Tambores segadores	cantidad	4	2	2
Cuchillas/tambor	cantidad	3	4	3
Altura de corte habitual	mm	42	42	42
Altura de corte con anillo distanciador (+6mm)	mm	48	48	48
Altura de corte con platos de corte alto (+25mm)	mm	67	67	67
Peso	kg, aprox.	1050	590	540
<b>Requerimientos para el tractor</b>				
Categoría de acoplamiento	categoría	II	II	II
Rég. de rev. toma de fuerza	rpm	1000	540	540
Régimen de rev. de la TDF opcional	rpm	–	–	–
Distribuidores hidráulicos		1 x es <sup>(1)</sup> /1 x ed	1 x es <sup>(3)</sup>	1 x es <sup>(3)</sup>
Potencia necesaria	kW/CV	51/70	33/45	29/39
<b>Equipamiento</b>				
Descarga elástica		–	○	○
ACTIVE FLOAT		●	–	–
Plato de corte alto		○	○	○
Anillo distanciador		○	○	○
Cambio rápido de cuchillas		●	●	●
Sin discos hileradores		●	●	●
Discos hileradores		○	–	–
Discos hileradores adicionales		○	–	–
Petos protectores plegables hidráulicamente		–	–	–
Empestillamiento hidráulico para el transporte		○	–	–
Elevación hidráulica		–	○	○
Dispositivo de estacionamiento/ruedas		○/○	–	–
Rótulos de advertencia con iluminación		○	○	○
Espejo doble		–	–	–
Reglaje continuo de la altura de corte		○	○	○

técnico, tenga por favor en cuenta la lista de precios de su distribuidor oficial CLAAS. Para las fotos se han retirado parcialmente dispositivos de protección. Esto se ha realizado únicamente para mostrar mejor la función y no debe hacerse en ningún caso por cuenta propia, con el fin de evitar peligros. Al respecto hacemos referencia a las indicaciones correspondientes en el manual de instrucciones.



CLAAS KGaA mbH  
Mühlenwinkel 1  
33428 Harsewinkel  
Deutschland  
Tel. +49 5247 12-0  
claas.com

511014000618 KE LC 0723